

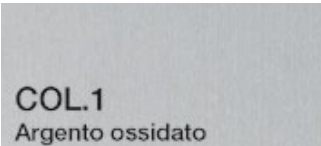









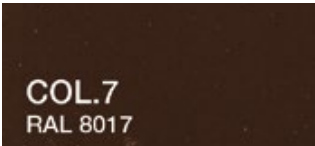
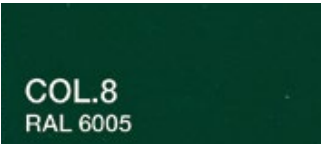

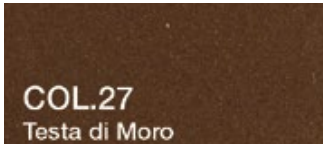
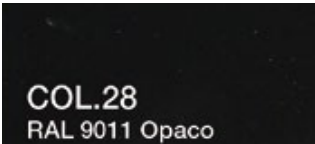

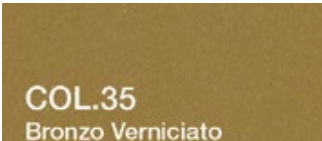

## Lista generale dei colori PALAGINA, verificare la disponibilità per i vari modelli.

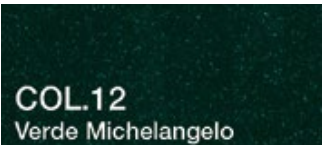
General color list PALAGINA, check the availability for the various models.



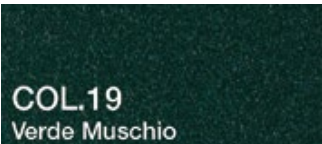
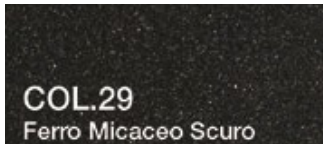



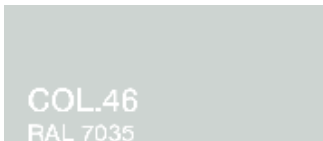
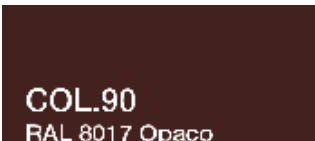

### ALLUMINIO FASCIA 1 / ALUMINIUM RANGE 1

 <p>COL.1 Argento ossidato</p>	 <p>COL.5 RAL 9010</p>	 <p>COL.6 RAL 1013</p>	 <p>COL.7 RAL 8017</p>
 <p>COL.8 RAL 6005</p>	 <p>COL.10 RAL 7037</p>	 <p>COL.27 Testa di Moro</p>	 <p>COL.28 RAL 9011 Opaco</p>
 <p>COL.30 RAL 9001</p>	 <p>COL.35 Bronzo Verniciato</p>	 <p>COL.41 RAL 9010 opaco</p>	

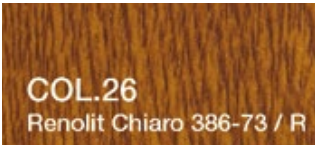
### ALLUMINIO FASCIA 2 / ALUMINIUM RANGE 2

 <p>COL.9 RAL 3003</p>	 <p>COL.12 Verde Michelangelo</p>	 <p>COL.13 Grigio Michelangelo</p>	 <p>COL.14 Marrone Michelangelo</p>
 <p>COL.18 Marrone Muschio</p>	 <p>COL.19 Verde Muschio</p>	 <p>COL.29 Ferro Micaceo Scuro</p>	 <p>COL.31 RAL 1013 Grinzato / ruvido</p>
 <p>COL.40 Crema Raggrinz. F05</p>	 <p>COL.42 RAL 9010 Raggrinz. F45</p>	 <p>COL.46 RAL 7035</p>	 <p>COL.90 RAL 8017 Opaco</p>

### ALLUMINIO FASCIA 3 / ALUMINIUM RANGE 3

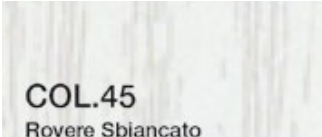
 <p>COL.17 Rovere P8</p>	 <p>COL.20 Pino 319-8</p>	 <p>COL.21 Ciliegio G70</p>	 <p>COL.26 Renolit Chiaro 386-73 / R</p>
 <p>COL.32 Renolit Scuro 387-70 / R</p>	 <p>COL.33 Noce 360-70 / R</p>	 <p>COL.36 Castagno 378-70/R</p>	 <p>COL.37 Douglas 335.80/R</p>
 <p>COL.44 Renolite Scuro Exy R811</p>	 <p>COL.45 Rovere Sbiancato</p>		

 Qua sopra sono elencati i colori suddivisi nelle rispettive fasce di prezzo.  
**IMPORTANTE** Per normali cause tecniche i colori rappresentati **sono intesi come indicativi**. Per avere un riferimento più preciso consultare le mazzette originali PALAGINA.

 The colors listed above are divided in their respective price ranges.  
**IMPORTANT:** For normal technical reasons, the colors shown are intended as guidance only. To get a more precise reference to refer to the original PALAGINA sample folder.

## Zanzariere in luce

M91	14
RV 93	16
RV 92 STANDARD	18
RV 95 STANDARD	20
RV 95 CRICCHETTO	22
RV TITANIUM	24
RV MAGNUM	26
M2001.3	28
M2001.4	30
M2006	32
RV 40 GOLD	34
40 FRONTALE 3 LATI	36
40 FRONTALE 4 LATI	38
RV 26	40
PLATINUM R	42
RV ZERO	44
CATENA	46
RV CATENA SERIE R	48
MOLLA CATENA	50
LATERALE STANDARD	52
LATERALE GUIDA TONDA	54
RL MAGNUM	56
LATERALE MINI.3	58
LATERALE MINI.4	60
RL 26	62
CENTRALE STANDARD	64
CENTRALE GUIDA TONDA	66
RC MAGNUM	68
CENTRALE MINI.4	70
RC 26	72
LATERALE ROLLOUT MAGNUM	74
LATERALE ROLLOUT	76
PLISSÉ	78
PLISSÉ 22	80
PLISSÉ 27	82
KIT PER FISSAGGIO FRONT. PLISSÉ, ROLLOUT 39 MM	84
KIT PER FISSAGGIO FRONTALE ZANZARIERE	86
KIT PER FISSAGGIO FRONTALE PLISSÉ 22 MM	87

## Zanzariere a pannelli

TELAIO FISSO	90
TELAIO FISSO 90°	92
SALISCENDI	94
SCORREVOLE AD ANTE	96
BATTENTE	98
TIPOLOGIE DI APERTURE	100

## Zanzariere da incasso

INCASSO M7	106
INCASSO M9	108
INCASSO IRIDIUM	110
INCASSO M8 PER LISTELLO IN LEGNO	112
INCASSO M10 PER LISTELLO IN LEGNO	114
INCASSO B80	116
INCASSO B12	118
INCASSO SILVER	120
INCASSO B90	122
INCASSO LAT. GUIDA TONDA M72	124
INCASSO LATERALE B85	128
INCASSO LATERALE B95	130
INCASSO CENTRALE M73	132
INCASSO CENTRALE GUIDA TONDA M74	134
INCASSO CENTRALE B88	136
INCASSO CENTRALE B98	138
INCASSO CATENA 50	140
INCASSO MOLLACATENA	142
INCASSO PLISSÉ	144
INCASSO ROLLOUT MAGNUM	146
INCASSO ROLLOUT	148
TAPPARELLA 78 MOLLA	150
TAPPARELLA 78 CATENA MOLLA CATENA	152
TAPPARELLA 86	154
KIT INCASSO TAPPARELLA 80	156
PROFILO TRIMM	158
SCHEMI DI RILIEVO MISURE INCASSO	159

## Zanzariere speciali

K.ZIP-NET 5585	166
K.ZIP-NET 6585	168
K.ZIP-NET 55105 / 45	170
K.ZIP-NET 55105 / 60	172
K.ZIP-NET 65105 / 45	174
K.ZIP-NET 65105 / 60	176
K.ZIP-NET 55117 / 45	178
K.ZIP-NET 55117 / 60	180
K.ZIP-NET 65117 / 45	182
K.ZIP-NET 65117 / 60	184
K.ZIP-NET 6780	186
K.ZIP-NET 67105	188
K.ZIP-NET 67117	190
TABELLE PREZZI K.ZIP-NET	192
COMBI 67117	196
ZANZARIERA SOFT MOTORIZZATA	200

## Tubolari

TUBOLARI E PROFILI A TAGLIO	102
-----------------------------	-----

## Informazioni generali

RETI A TAGLIO E IN ROTOLI	204
RIPARAZIONE ZANZARIERE A RULLO	205
MODULISTICA ORDINI	224
GARANZIA	228
INTERVENTO TECNICO	229
CONDIZIONI GENERALI DI VENDITA	230

**ZANZARIERE  
IN LUCE**



**ZANZARIERE A  
PANNELLI**



**ZANZARIERE DA  
INCASSO**



**ZANZARIERE  
SPECIALI**



# UNA CRESCITA COSTANTE

Il continuo sviluppo dell'azienda ha permesso l'ampliamento degli spazi produttivi con la realizzazione di questa efficiente unità produttiva.



[TORNA ALL'INDICE](#)

# LE NOSTRE ZANZARIERE

Oltre 100 modelli diversi di zanzariere, accessori sempre in tinta, evoluzione e continua ricerca della qualità ci rendono fieri dei nostri prodotti. Un abito su misura cucito sulle tue esigenze.

[TORNA ALL'INDICE](#)



# Serie Rapid

## L'evoluzione della zanzariera a molla.

[www.palaginazanzariere.it/serier](http://www.palaginazanzariere.it/serier)

**MODELLO BREVETTATO**

E' nata la SERIE R, le zanzariere PALAGINA, spazzolino o bottoni, con una vocazione: rapidità di posa in opera.

Meno viti per il fissaggio significa impatto ridotto sulle pareti e sulle soglie e soprattutto riduzione fino al 30% del tempo di posa in opera.

- Design curato e accattivante
- Nessuna vite in vista
- Regolazione della velocità di avvolgimento esterna dal cassonetto
- Sganci della barramaniglia standard, cricchetto o Quick-Lock
- Guarnizione anti intrusione insetti nel cassonetto

Scopri il resto su:  
[www.palaginazanzariere.it/serier](http://www.palaginazanzariere.it/serier)



## TIPOLOGIE RETI



### FIBRA DI VETRO

La rete descritte come "In fibra di vetro" ha una buona robustezza.

È disponibile in colore grigio.

Spessore: 0.30 Mm



### ALTA TRASPARENZA

La rete zanzariera ad "Alta Trasparenza" è una rete più fine che permette una visione più chiara dell'ambiente esterno.

È disponibile nei colori grigio e nero.

Spessore: 0.25 Mm



### SUNOX®

La rete Professionale Antibatterica "SUNOX®", riduce la crescita di batteri e virus negli ambienti dove viene installata.

SUNOX® si basa su uno dei principi chimico-fisici più naturali: la fotocatalisi. Le reti con sistema SUNOX® (in presenza di luce, umidità ed ossigeno) generano un forte agente purificante in grado di trasformare batteri, virus e funghi in anidride carbonica e acqua.

È disponibile nel colore grigio antracite.

Spessore: 0.30 Mm

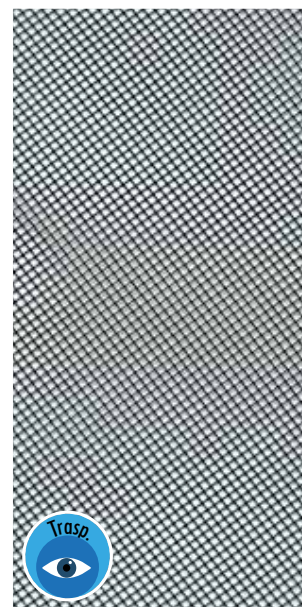

### ROLLOUT

La rete montata sui modelli RollOut e RollOut Magnum è sottile e piacevole al tatto.

Grazie alla presenza del polipropilene possiede un'ottima scorrevolezza che migliora il funzionamento generale di questo tipo di zanzariera.

Nel sistema RollOut la rete risulta molto resistente ad urti perchè è trattenuta da uno speciale spazzolino all'interno del cingolo alla base che ne evita la rottura.

È disponibile nei colori grigio e nero.

Spessore: 0.25 Mm



## ANTIPOLLINE

Questa rete ha maglie molto sottili che aiutano a fermare l'ingresso del polline e della polvere proveniente dall'esterno.

È disponibile nel colore nero.

Spessore: 0.22 Mm



## TUFF SCREEN

Nei sistemi K.zip-Net viene fornita questa rete molto resistente ideale per realizzare zanzariere di grandi dimensioni.

In presenza di gatti o piccoli cani è consigliabile usare questa rete nei modelli a pannello. Il vantaggio rispetto a reti di tipo metallico sta nell'essere innocua nel caso di rotture della maglia. Rete certificata Microban.

E' disponibile nei colori grigio e nero.

Spessore: 0.55 Mm



## INOX

La rete in acciaio INOX (AISI 316 ) è caratterizzata da una grande resistenza meccanica, all'acqua e al calore dovuta al materiale con cui è costruita.

L'applicazione è per le sole zanzariere a Pannelli.

È importante sapere che nel caso di rottura della maglia il filo è pericoloso in quanto può provocare ferite e graffi. Si raccomanda una rapida sostituzione.

È disponibile in colore grigio chiaro.

Spessore: 0.55 Mm



## ALUMINIO

Nei sistemi a pannello viene montata di serie la rete in alluminio che risulta essere leggera e con una discreta resistenza meccanica.

L'applicazione è per le sole zanzariere a Pannelli.

È importante sapere che nel caso di rottura della maglia il filo è pericoloso in quanto può provocare ferite e graffi. Si raccomanda una rapida sostituzione.

È disponibile in colore grigio scuro.

Spessore: 0.55 Mm

## IMPUGNATURE ZANZIERE VERTICALI



### Barramaniglia Platinum

Impugnatura ricavata all'interno del profilo in alluminio del terminale barramaniglia. L'aggancio e lo sgancio si ottengono premendo in basso la barramaniglia.



### BarraManiglia Extra Forte

Questa Barramaniglia ha una eccezionale robustezza. L'impugnatura è parte del profilo in alluminio del terminale barramaniglia. L'aggancio / sgancio si ottiene ruotando o, nelle laterali, alzando la barramaniglia.



### Maniglia M91

L'impugnatura è parte del profilo in alluminio del terminale barramaniglia. L'aggancio / sgancio si ottiene ruotando la barramaniglia.

## IMPUGNATURE ZANZIERE LATERALI



### Maniglia Archetto

Impugnatura tramite manigliette in materiale plastico e meccanismo di aggancio / sgancio classico attraverso il sollevamento della barramaniglia. Disponibile per i modelli "Mini"



### Man. pieghevole aperta

Maniglia esterna di ridotto spessore grazie al movimento che le permette di aderire al profilo della barramaniglia. Disponibile per i modelli "Mini"



### Man. pieghevole chiusa

Maniglia esterna pieghevole che aderendo al profilo barramaniglia, ha un ridotto ingombro. Disponibile per i modelli classici laterali e centrali.



### Maniglia incassata

Questa maniglia è utilissima nei casi di ridotto spazio esterno. Viene realizzata asolando la barramaniglia e applicandoci l'impugnatura in materiale plastico. Disponibile per i modelli classici laterali e centrali.



### Maniglia Giordano

La nuova impugnatura disegnata dal designer Maurizio Giordano. Disponibile solo per le versioni in luce.



### BarraManiglia Titanium

Impugnatura ricavata all'interno del profilo in alluminio del terminale barramaniglia. L'aggancio e lo sgancio si ottengono premendo in basso la barramaniglia.

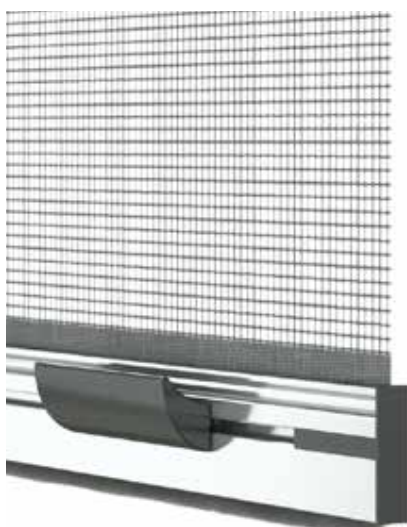

### Maniglia a vaschetta

Impugnatura tramite maniglie in materiale plastico e meccanismo di aggancio / sgancio classico attraverso la rotazione della barramaniglia.

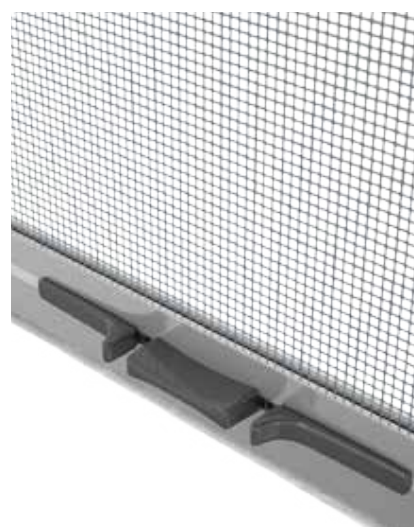

### Maniglia "Cricchetto"

Impugnatura in materiale plastico. Lo sgancio si ottiene premendo i 2 pulsanti laterali.

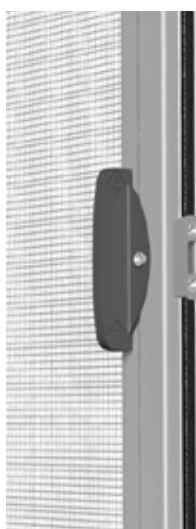

### Maniglia standard "Cricchetto" RollOut

Questa maniglia viene montata di serie sulle zanzariere laterali a bottoni. Disponibile per i modelli classici laterali e centrali.



### Maniglia Whippy

Impugnatura tramite maniglia in materiale plastico di ridotto spessore, ottima per le installazioni da incasso. Solo per le installazioni in luce di RollOut e RollOut Magnum.



### Clip Roll

Questo aggancio è utilizzabile sulle RollOut Magnum in luce e da incasso. Viene montato all'interno del profilo di riscontro in sostituzione del magnete.

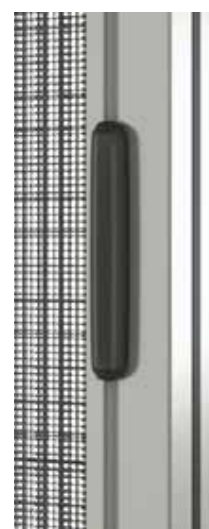

### Maniglia Plisse 38

Impugnatura tramite maniglia in materiale plastico a forma di "Conchiglia"

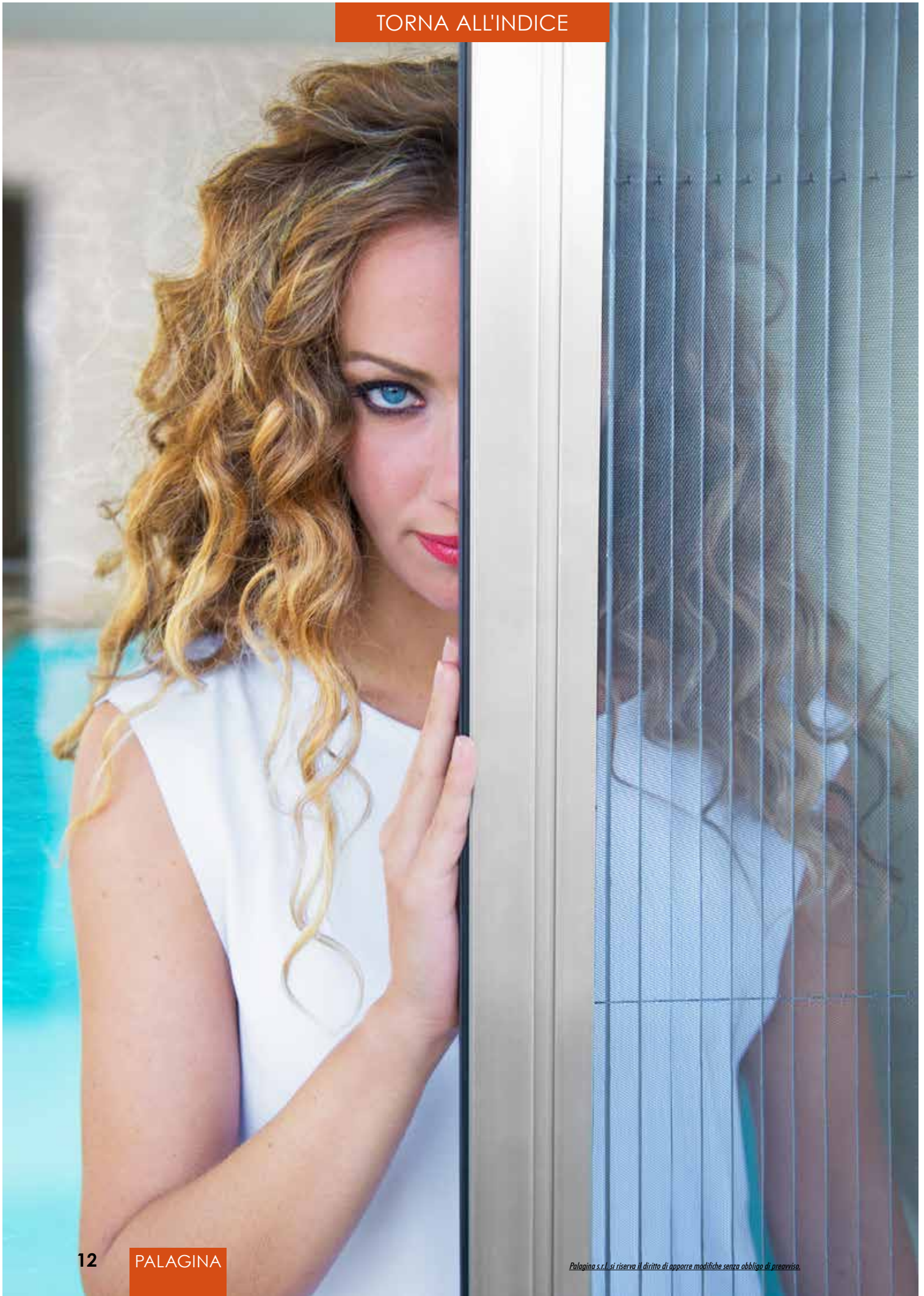

# ZANZARIERE PER INSTALLAZIONE IN LUCE

Modello

M91

Cassonetti Max (consigliate)

40 mm	180 x 170 cm
45 mm	180 x 180 cm <b>DI SERIE</b>
45 mm	180 x 210 cm <i>rete alta trasp. <b>OPTIONAL</b></i>
55 mm	180 x 260 cm

Larg. Min (consigliata)

Con rallentatore: 60 cm

MADE IN ITALY



Caratteristiche

- Verticale con bottoni anti-vento
- Rete in fibra di vetro grigia

Legenda

- 1 Cassonetto 40, 45, 55
- 2 Guida laterale
- 3 Barramaniglia
- 4 Salvaspigolo
- 5 Imbocchi con grani di regolazione guida telescopica
- 6 Zone da aprire piegando i lembi pre-tagliati
- 7 Bottoni anti-vento
- 8 Rallentatore | **OPTIONAL OBBLIGATORIO H > 180 Cm**
- 9 Kit per inserimento nel cass. avvolgibile (solo 45 mm) | **OPTIONAL**
- 10 Rete grigia
- 11 Profili per versione Quick-Lock | **OPTIONAL**

Plastica

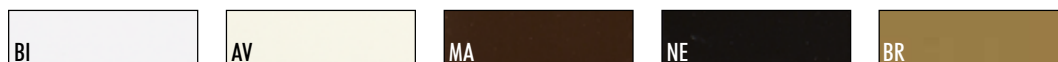

Alluminio

Minimo di fatturazione a zanzariera: m<sup>2</sup> 1,5

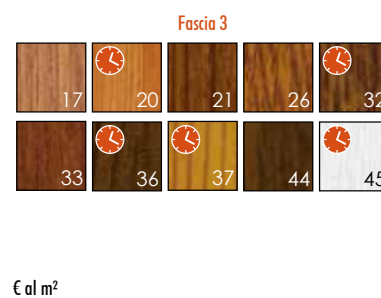
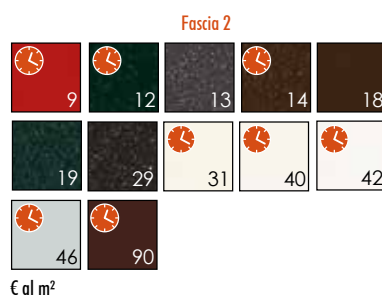
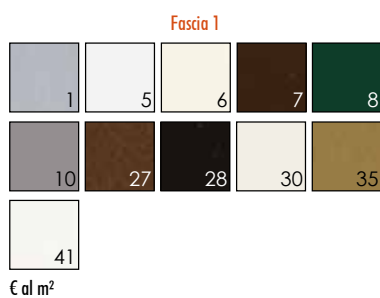

Colori non in pronta consegna. Giorni necessari per la consegna | Fascia 1 e 2: 20 gg  
Fascia 3: 30 gg

Profili / disegni / dettagli

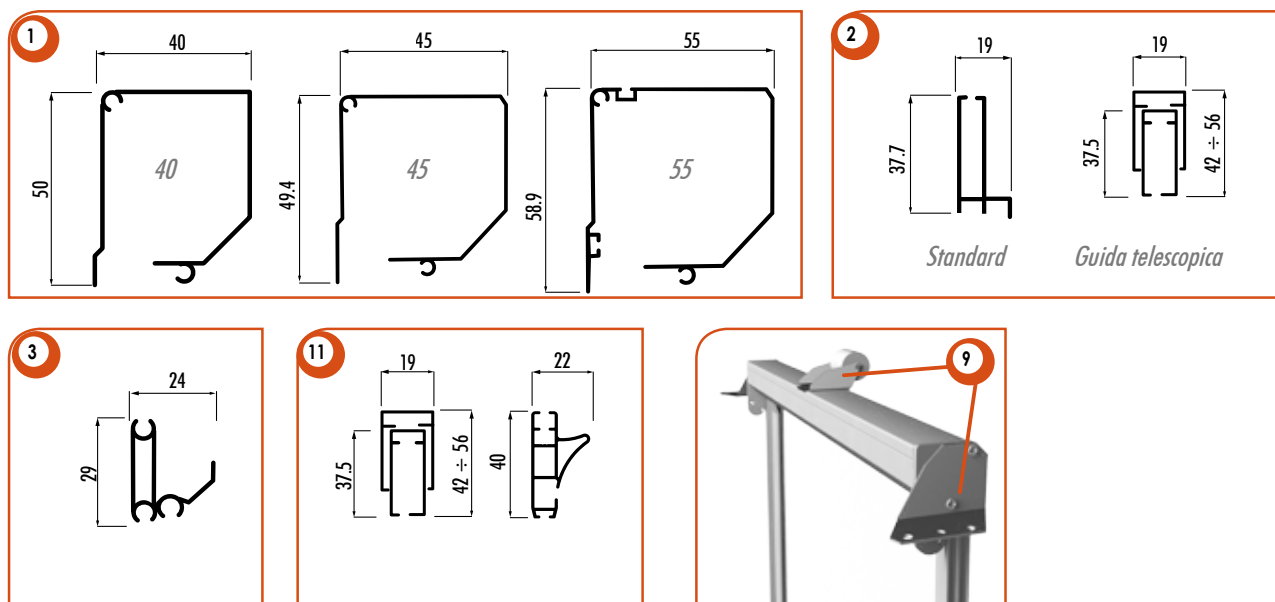

Ricorda che...

- Gli ordini vanno sempre passati BASE X ALTEZZA, specificando il colore con riferimento alla nostra mazzetta.
- Per altezze superiori a 180 Cm, il rallentatore viene sempre montato e il prezzo della zanz. maggiorato del suo prezzo.
- La rete di serie è la standard grigia. La rete ad alta trasparenza se non specificato verrà fornita nera.
- Il rallentatore su cass. 40 è meno performante in quanto il tubo ha un diametro ridotto.
- La zanzariera sarà larga e alta rispettivamente 3 e 2 mm meno della misura "Luce", quest'ultima verrà riportata nell'etichetta adesiva apposta sul prodotto.
- La garanzia sul prodotto decade se vengono richieste zanzariere oltre le misure consigliate.
- La versione Quick-Lock comprende: guide telescopiche, terminale Titanium. Il rallentatore è necessario, maggiorare del suo prezzo.

Accessori **OPTIONAL**

Rallentatore  
Versione Quick-Lock (vedi "Ricorda che...")  
Rete ad alta trasparenza nera o grigia  
Rete anti-batterica Sunox® certificata

Guida telescopica  
Spazzolino adesivo sopra cassonetto  
Kit per inserimento nel cass. avvolgibile (solo 45mm)

Colori a campione **OPTIONAL**

RAL (20 gg)  
Altri colori (20-30 gg)  
Legno Decoral (30 gg)



Modello

RV 93

Cassonetti Max (consigliate)

45 mm  
45 mm

180 x 180 cm **DI SERIE**

180 x 210 cm rete alta trasp. **OPTIONAL**

Larg. Min (consigliata)

Con rallentatore: 60 cm

MADE IN ITALY



### Caratteristiche

- Verticale con bottoni anti-vento
- Rete in fibra di vetro grigia
- Installabile senza fori lato cassonetto
- Guarnizione anti intrusione insetti BI, NE, MA, BR
- Molla di richiamo regolabile esternamente

### Legenda

- 1 Cassonetto 45
- 2 Guida laterale
- 3 Barramaniglia
- 4 Testata con regolatore di precarica molla
- 5 Zone da aprire piegando i lembi pre-tagliati
- 6 Bottoni anti-vento
- 7 Rallentatore | **OPTIONAL OBBLIGATORIO H > 180 Cm**
- 8 Cuffie RapidFix
- 9 Cover cuffie nascondi viti
- 10 Guarnizione in tinta anti intrusione insetti
- 11 Rete grigia
- 12 Salva spigolo con ammortizzatore acustico

### Plastica



### Alluminio

Minimo di fatturazione a zanzariera: m<sup>2</sup> 1,5

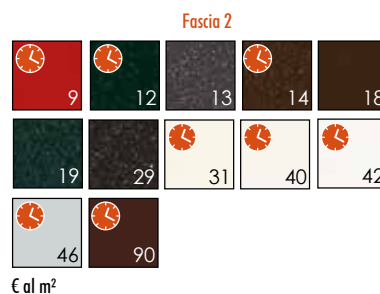
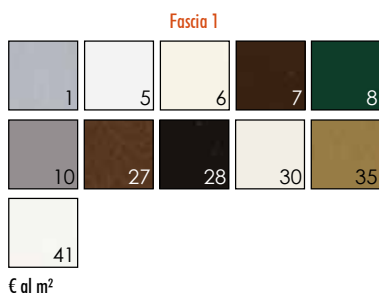

Colori non in pronta consegna. Giorni necessari per la consegna | Fascia 1 e 2: 20 gg  
Fascia 3: 30 gg

## Profili / disegni / dettagli

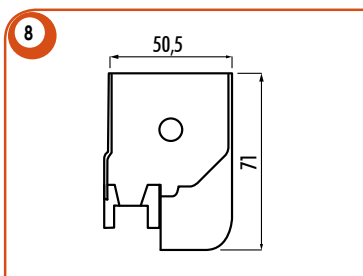
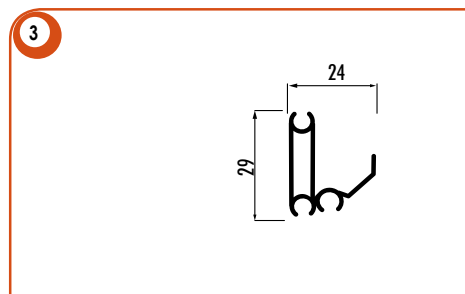
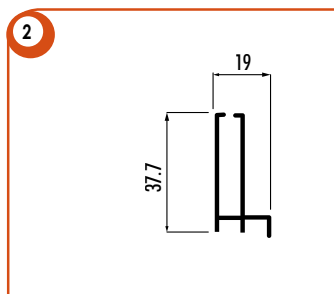
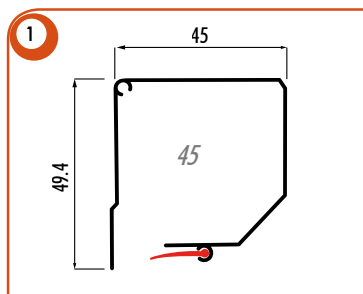

Set cacciaviti brugola 4 mm, facilitano il serraggio delle viti sulle cuffie RapidFix.



Adesivo gommato ad alto attrito 33 x 33 mm, confezioni 150 Pz. Questi speciali adesivi aumentano notevolmente la tenuta del sistema RapidFix.

## Ricorda che...

- Gli ordini vanno sempre passati BASE X ALTEZZA, specificando il colore con riferimento alla nostra mazzetta.
- Per altezze superiori a 180 Cm, il rallentatore viene sempre montato e il prezzo della zanz. maggiorato del suo prezzo.
- La rete di serie è la standard grigia. La rete ad alta trasparenza se non specificato verrà fornita nera.
- Le cuffie RapidFix dispongono anche di un foro per fissaggio con viti, nel caso che l'installatore lo ritenga necessario.
- La zanzariera sarà larga e alta rispettivamente 3 e 2 mm meno della misura "Luca", quest'ultima verrà riportata nell'etichetta adesiva apposta sul prodotto.
- La garanzia sul prodotto decade se vengono richieste zanzariere oltre le misure consigliate.

## Accessori OPTIONAL

Rallentatore  
Rete ad alta trasparenza nera o grigia  
Rete anti-batterica Sunox® certificata

Spazzolino adesivo sopra cassonetto  
Set 2 cacciaviti brugola 4mm  
Adesivo gommato in confezioni 150 Pz

## Colori a campione OPTIONAL

RAL (20 gg)  
Altri colori (20-30 gg)  
Legno Decoral (30 gg)

Modello

RV 92  
STANDARD

Cassonetti Max (consigliate)

45 mm 180 x 180 cm **DI SERIE**  
45 mm 180 x 210 cm rete alta trasp. **OPTIONAL**

Larg. Min (consigliata)

Con rallentatore: 60 cm

MADE IN ITALY

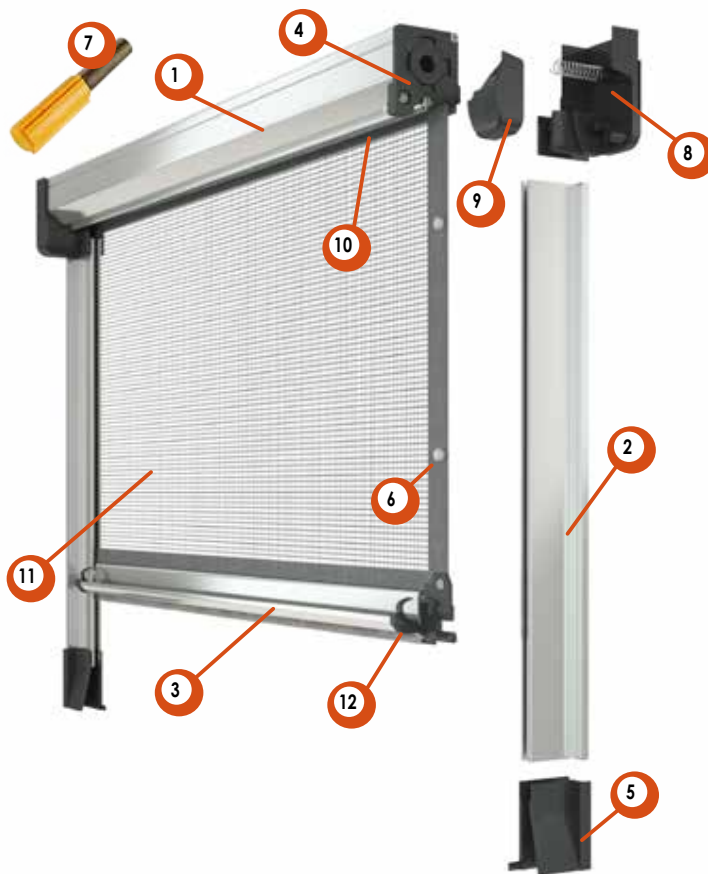

Caratteristiche

- Verticale con bottoni anti-vento
- Rete in fibra di vetro grigia
- Installabile senza fori lato cassonetto
- Estetica curata, nessuna vite in vista
- Guarnizione anti intrusione insetti BI, NE, MA, BR
- Molla di richiamo regolabile esternamente

Legenda

- 1 Cassonetto 45
- 2 Guida laterale
- 3 Barramaniglia
- 4 Testata con regolatore di precarica molla
- 5 Piedino dotato di cover nascondi viti
- 6 Bottoni anti-vento
- 7 Rallentatore | **OPTIONAL OBBLIGATORIO H > 180 Cm**
- 8 Cuffie RapidFix
- 9 Cover cuffie nascondi viti
- 10 Guarnizione in tinta anti intrusione insetti
- 11 Rete grigia
- 1 Salva spigolo con ammortizzatore acustico

Plastica



Alluminio

Minimo di fatturazione a zanzariera: m<sup>2</sup> 1,5

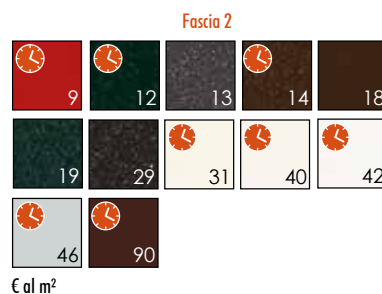
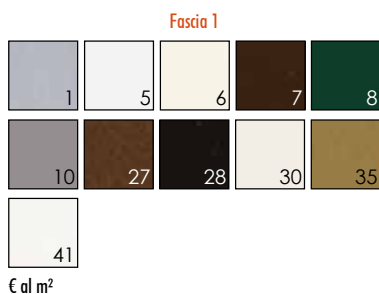

Colori non in pronta consegna. Giorni necessari per la consegna | Fascia 1 e 2: 20 gg | Fascia 3: 30 gg

## Profili / disegni / dettagli

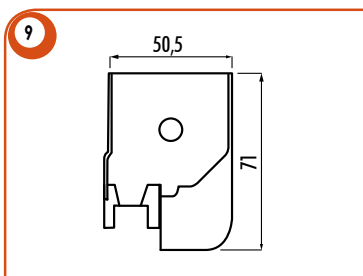
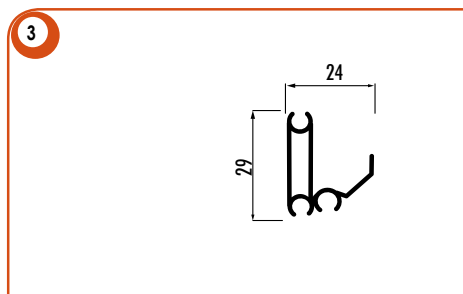
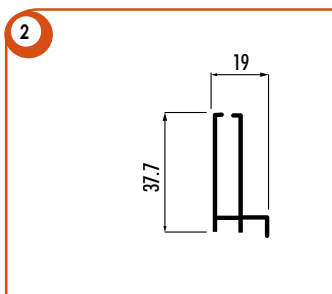
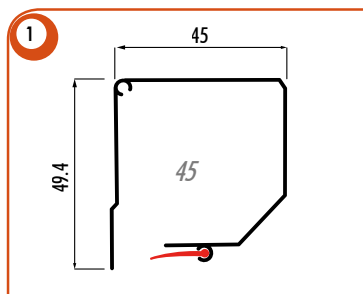

Set cacciaviti brugola 4 mm, facilitano il serraggio delle viti sulle cuffie RapidFix.



Adesivo gommato ad alto attrito 33 x 33 mm, confezioni 150 Pz. Questi speciali adesivi aumentano notevolmente la tenuta del sistema RapidFix.

## Ricorda che...

- Gli ordini vanno sempre passati BASE X ALTEZZA, specificando il colore con riferimento alla nostra mazzetta.
- Per altezze superiori a 180 Cm, il rallentatore viene sempre montato e il prezzo della zanz. maggiorato del suo prezzo.
- Le cuffie RapidFix dispongono anche di un foro per fissaggio con viti, nel caso che l'installatore lo ritenga necessario.
- La rete di serie è la standard grigia. La rete ad alta trasparenza se non specificato verrà fornita nera.
- La zanzariera sarà larga e alta rispettivamente 3 e 2 mm meno della misura "Luce", quest'ultima verrà riportata nell'etichetta adesiva apposta sul prodotto.
- La garanzia sul prodotto decade se vengono richieste zanzariere oltre le misure consigliate.

## Accessori OPTIONAL

Rallentatore  
Rete ad alta trasparenza nera o grigia  
Rete anti-batterica Sunox® certificata  
Spazzolino adesivo sopra cassonetto

Set 2 cacciaviti brugola 4mm  
Adesivo gommato in confezioni 150 Pz

## Colori a campione OPTIONAL

RAL (20 gg)  
Altri colori (20-30 gg)  
Legno Decoral (30 gg)

Modello

RV 95  
STANDARD

Cassonetti Max (consigliate)

45 mm	180 x 180 cm	DI SERIE
45 mm	180 x 210 cm	rete alta trasp. <small>OPTIONAL</small>
55 mm	180 x 260 cm	

Larg. Min (consigliata)

Con rallentatore: 60 cm

MADE IN ITALY



Caratteristiche

- Verticale con bottoni anti-vento
- Rete in fibra di vetro grigia
- Installabile senza fori lato cassonetto
- Estetica curata, nessuna vite in vista
- Guide telescopiche
- Guarnizione anti intrusione insetti BI, NE, MA, BR
- Molla di richiamo regolabile esternamente

Legenda

- 1 Cassonetto 45 - 55
- 2 Guida telescopica
- 3 Barramaniglia
- 4 Testata con regolatore di precarica molla
- 5 Cuffia RapidFix
- 6 Bottoni anti-vento
- 7 Rallentatore | **OPTIONAL OBBLIGATORIO H > 180 Cm**
- 8 Imbocco superiore guida telescopica
- 9 Piedino inferiore guida telescopica
- 10 Guarnizione in tinta anti intrusione insetti
- 11 Rete grigia
- 1 Salva spigolo con ammortizzatore acustico

Plastica



Alluminio

Minimo di fatturazione a zanzariera: m<sup>2</sup> 1,5

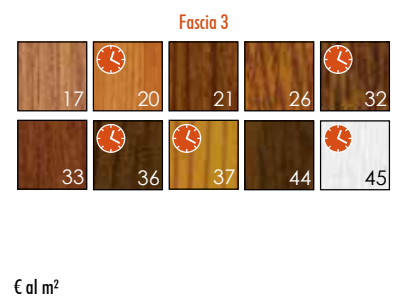
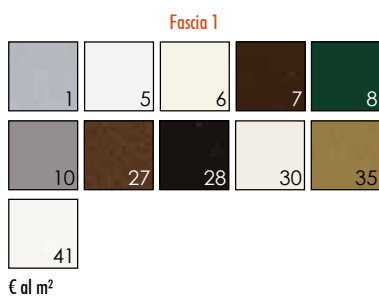

Colori non in pronta consegna. Giorni necessari per la consegna | Fascia 1 e 2: 20 gg | Fascia 3: 30 gg

Profili / disegni / dettagli

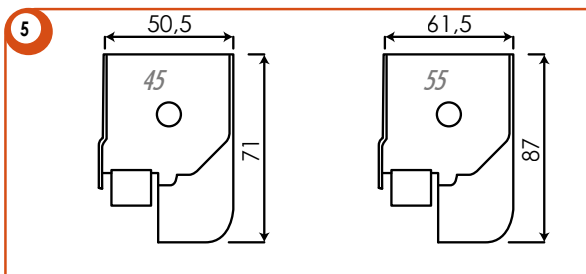
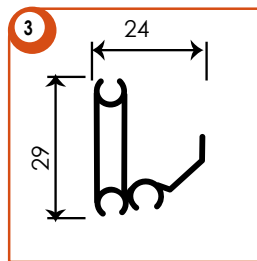
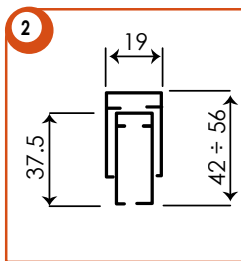
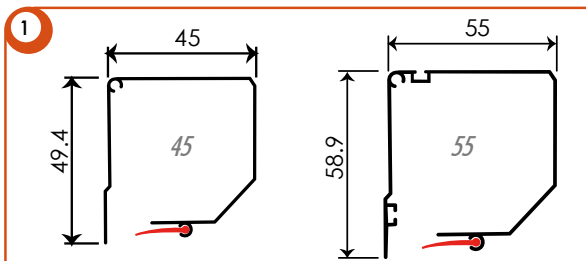

Set cacciaviti brugola 4 mm, facilitano il serraggio delle viti sulle cuffie RapidFix.



Set cacciaviti brugola 1,5 mm, per la regolazione dei grani all'interno degli imbocchi delle guide telescopiche.



Adesivo gommatto ad alto attrito 33 x 33 mm, confezioni 150 Pz. Questi speciali adesivi aumentano notevolmente la tenuta del sistema RapidFix.

Ricorda che...

- Gli ordini vanno sempre passati BASE X ALTEZZA, specificando il colore con riferimento alla nostra mazzetta.
- Per altezze superiori a 180 Cm, il rallentatore viene sempre montato e il prezzo della zanz. maggiorato del suo prezzo.
- Le cuffie RapidFix dispongono anche di un foro per fissaggio con viti, nel caso che l'installatore lo ritenga necessario.
- La rete di serie è la standard grigia. La rete ad alta trasparenza se non specificato verrà fornita nera.
- La zanzariera sarà larga e alta rispettivamente 3 e 2 mm meno della misura "Luce", quest'ultima verrà riportata nell'etichetta adesiva apposta sul prodotto.
- La garanzia sul prodotto decade se vengono richieste zanzariere oltre le misure consigliate.

Accessori OPTIONAL

Rallentatore  
 Rete ad alta trasparenza nera o grigia  
 Rete anti-batterica Sunox® certificata  
 Spazzolino adesivo sopra cassonetto

Set 2 cacciaviti brugola 4mm  
 Set 2 cacciaviti brugola 1,5mm  
 Adesivo gommatto in confezioni 150 Pz

Colori a campione OPTIONAL

RAL (20 gg)  
 Altri colori (20-30 gg)  
 Legno Decoral (30 gg)

Modello

RV 95  
CRICCHETTO

Cassonetti Max (consigliate)

45 mm	160 x 180 cm	DI SERIE
45 mm	160 x 210 cm	rete alta trasp. <small>optional</small>
55 mm	160 x 260 cm	

Larg. Min (consigliata)

Con rallentatore: 60 cm

MADE IN ITALY



Caratteristiche

- Verticale con bottoni anti-vento
- Rete in fibra di vetro grigia
- Installabile senza fori lato cassonetto
- Estetica curata, nessuna vite in vista
- Guide telescopiche
- Guarnizione anti intrusione insetti BI, NE, MA, BR
- Molla di richiamo regolabile esternamente
- Sgancio a cricchetto

Legenda

- 1 Cassonetto 45 - 55
- 2 Guida telescopica
- 3 Barramaniglia con cricchetto
- 4 Testata con regolatore di precarica molla
- 5 Cuffia RapidFix
- 6 Bottoni anti-vento
- 7 Rallentatore **OPTIONAL OBBLIGATORIO**
- 8 Imbocco superiore guida telescopica
- 9 Piedino inferiore guida telescopica
- 10 Guarnizione in tinta anti intrusione insetti
- 11 Rete grigia

Plastica



Alluminio

Minimo di fatturazione a zanzariera: m<sup>2</sup> 1,5

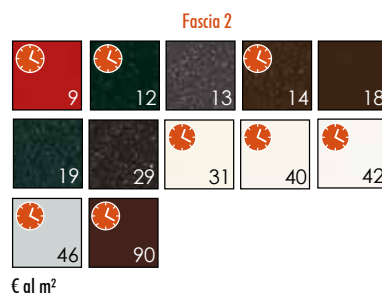
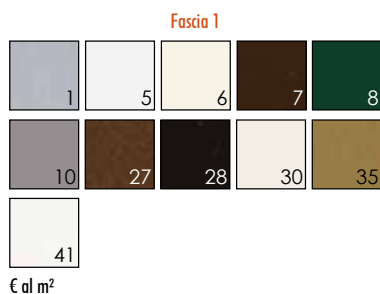

Colori non in pronta consegna. Giorni necessari per la consegna | Fascia 1 e 2: 20 gg  
Fascia 3: 30 gg

## Profili / disegni / dettagli

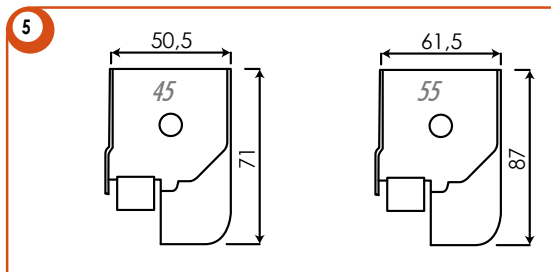
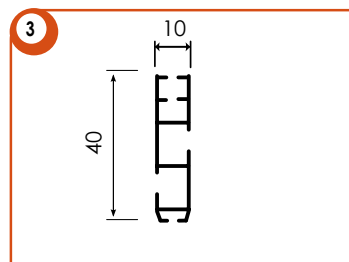
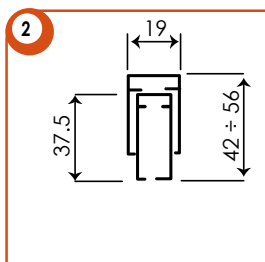
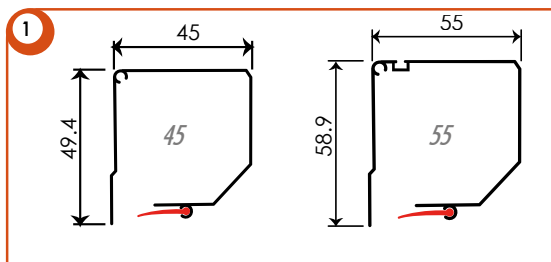

Adesivo gommato ad alto attrito 33 x 33 mm, confezioni 150 Pz.  
Questi speciali adesivi aumentano notevolmente la tenuta del sistema RapidFix.



Set cacciaviti brugola 4 mm, facilitano il serraggio delle viti sulle cuffie RapidFix.



Set cacciaviti brugola 2 mm, per la regolazione dei grani del cricchetto.



Set cacciaviti brugola 1,5 mm, per la regolazione dei grani all'interno degli imbotchi delle guide telescopiche.

## Ricorda che...

- Gli ordini vanno sempre passati BASE X ALTEZZA, specificando il colore con riferimento alla nostra mazzetta.
- Il rallentatore viene sempre montato e il prezzo della zanz. maggiorato del suo prezzo.
- Le cuffie RapidFix dispongono anche di un foro per fissaggio con viti, nel caso che l'installatore lo ritenga necessario.
- La rete di serie è la standard grigia. La rete ad alta trasparenza se non specificato verrà fornita nera.
- La zanzariera sarà larga e alta rispettivamente 3 e 2 mm meno della misura "Luce", quest'ultima verrà riportata nell'etichetta adesiva apposta sul prodotto.
- La garanzia sul prodotto decade se vengono richieste zanzariere oltre le misure consigliate.

## Accessori OPTIONAL

Rallentatore (obbligatorio)  
Rete ad alta trasparenza nera o grigia  
Rete anti-batterica Sunox® certificata  
Spazzolino adesivo sopra cassetto  
Set 2 cacciaviti brugola 4mm

Set 2 cacciaviti brugola 2mm  
Set 2 cacciaviti brugola 1,5mm  
Adesivo gommato in confezioni 150 Pz

## Colori a campione OPTIONAL

RAL (20 gg)  
Altri colori (20-30 gg)  
Legno Decoral (30 gg)



Modello

RV TITANIUM

Cassonetti Max (consigliate)

45 mm 180 x 210 cm **DI SERIE**  
55 mm 180 x 260 cm

Larg. Min (consigliata)

Con rallentatore: 60 cm

MADE IN ITALY



Caratteristiche



- Verticale con bottoni anti-vento
- Rete ad alta trasparenza nera
- Rallentatore
- Barramaniglia Titanium con sgancio Quick-Lock
- Installabile senza fori lato cassonetto
- Estetica curata, nessuna vite in vista
- Guide telescopiche
- Guarnizione anti intrusione insetti BI, NE, MA, BR
- Molla di richiamo regolabile esternamente

Legenda

- 1 Cassonetto 45 - 55
- 2 Guida telescopica
- 3 Barramaniglia Titanium con sgancio Quick-Lock
- 4 Testata con regolatore di precarica molla
- 5 Cuffia RapidFix
- 6 Bottoni anti-vento
- 7 Rallentatore di serie
- 8 Imbocco superiore guida telescopica
- 9 Piedino inferiore guida telescopica
- 10 Guarnizione in tinta anti intrusione insetti
- 11 Salva spigolo con ammortizzatore acustico

Plastica



Alluminio

Minimo di fatturazione a zanzariera: m<sup>2</sup> 1,5

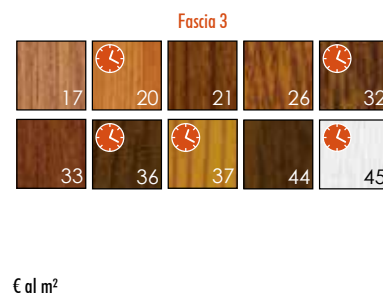
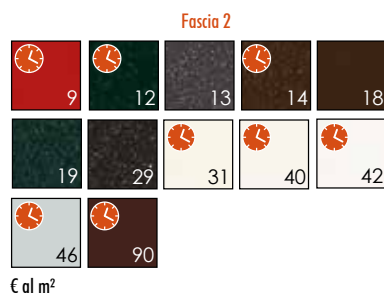
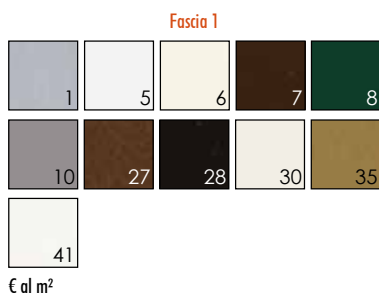

Colori non in pronta consegna. Giorni necessari per la consegna | Fascia 1 e 2: 20 gg | Fascia 3: 30 gg

## Profili / disegni / dettagli

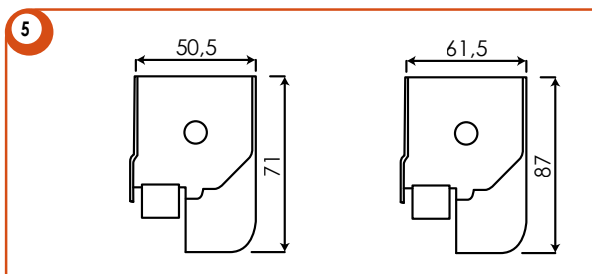
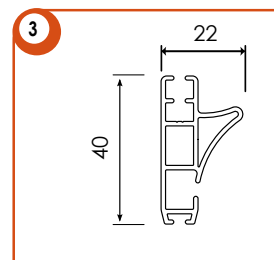
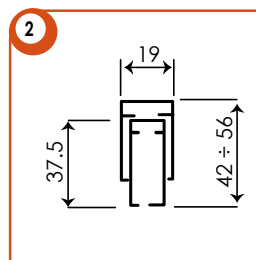
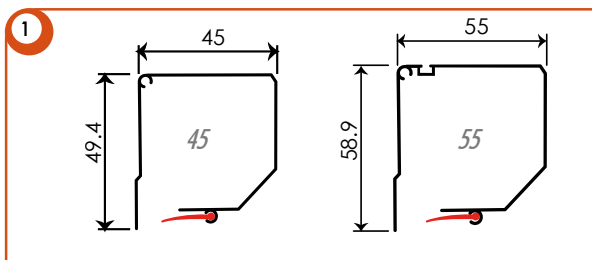

Adesivo gommato ad alto attrito 33 x 33 mm, confezioni 150 Pz. Questi speciali adesivi aumentano notevolmente la tenuta del sistema RapidFix.



Set cacciaviti brugola 4 mm, facilitano il serraggio delle viti sulle cuffie RapidFix.



Set cacciaviti brugola 1,5 mm, per la regolazione dei grani all'interno degli imbrocchi delle guide telescopiche.

## Ricorda che...

- Gli ordini vanno sempre passati BASE X ALTEZZA, specificando il colore con riferimento alla nostra mazzetta.
- Le cuffie RapidFix dispongono anche di un foro per fissaggio con viti, nel caso che l'installatore lo ritenga necessario.
- Rete ad alta trasparenza di serie è nera, a richiesta grigia.
- La zanzariera sarà larga e alta rispettivamente 3 e 2 mm meno della misura "Luce", quest'ultima verrà riportata nell'etichetta adesiva apposta sul prodotto.
- La garanzia sul prodotto decade se vengono richieste zanzariere oltre le misure consigliate.

## Accessori OPTIONAL

Rete anti-batterica Sunox® certificata  
Rete ad alta trasparenza grigia  
Spazzolino adesivo sopra cassonetto

Set 2 cacciaviti brugola 4mm  
Set 2 cacciaviti brugola 1,5mm  
Adesivo gommato in confezioni 150 Pz

## Colori a campione OPTIONAL

RAL (20 gg)  
Altri colori (20-30 gg)  
Legno Decoral (30 gg)

Modello

RV MAGNUM

Cassonetti Max (consigliate)

55 mm 250 x 260 cm  
55 mm 200 x 220 cm con rete TUFF OPTIONAL

Larg. Min (consigliata)

Con rallentatore: 60 cm

MADE IN ITALY

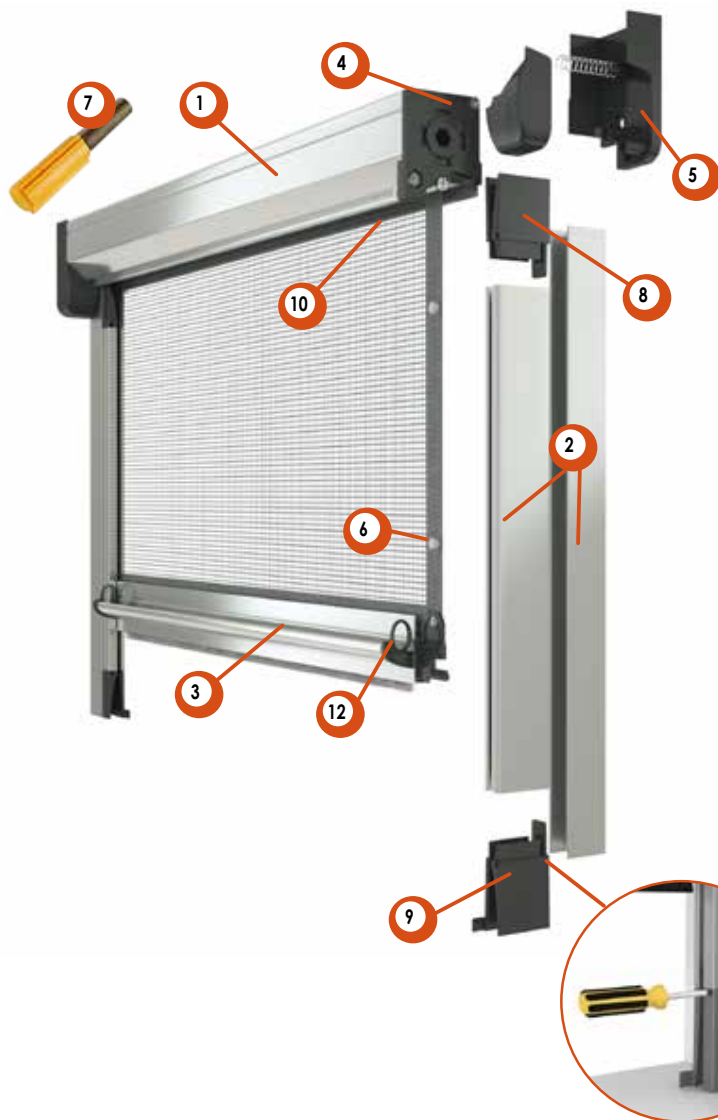

Caratteristiche

- Verticale con bottoni anti-vento
- Rete ad alta trasparenza nera
- Tubo Ø28 Magnum
- Installabile senza fori lato cassonetto
- Estetica curata, nessuna vite in vista
- Guide telescopiche
- Guarnizione anti intrusione insetti BI, NE, MA, BR
- Molla di richiamo regolabile esternamente
- Terminale Extra Forte

Legenda

- 1 Cassonetto 55
- 2 Guida telescopica
- 3 Barramaniglia Extra Forte
- 4 Testata con regolatore di precarica molla
- 5 Cuffia RapidFix
- 6 Bottoni anti-vento
- 7 Rallentatore | **OPTIONAL OBBLIGATORIO H > 180 Cm**
- 8 Imbocco superiore guida telescopica
- 9 Piedino inferiore guida telescopica
- 10 Guarnizione in tinta anti intrusione insetti
- 11 Tubo maggiorato Ø 28 mm
- 12 Salva spigolo con ammortizzatore acustico

Plastica



Alluminio

Minimo di fatturazione a zanzariera: m<sup>2</sup> 1,5

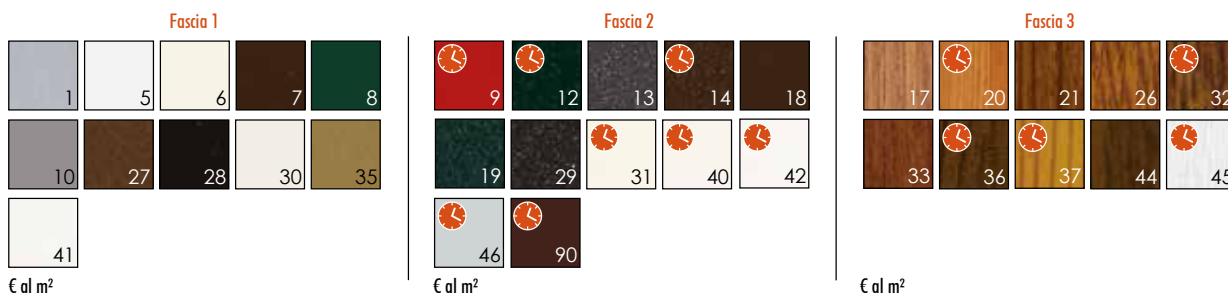

Colori non in pronta consegna. Giorni necessari per la consegna | Fascia 1 e 2: 20 gg | Fascia 3: 30 gg

Profili / disegni / dettagli

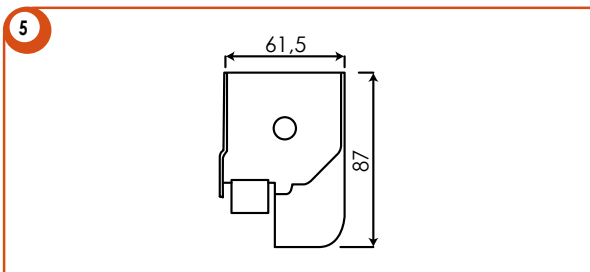
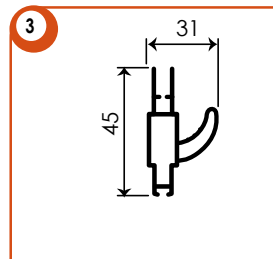
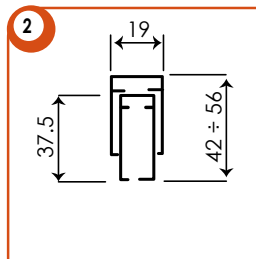
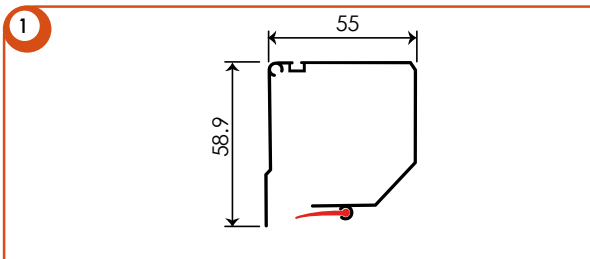

Set cacciaviti brugola 4 mm, facilitano il serraggio delle viti sulle cuffie RapidFix.



Set cacciaviti brugola 1,5 mm, per la regolazione dei grani all'interno degli imbrochi delle guide telescopiche.



Adesivo gommato ad alto attrito 33 x 33 mm, confezioni 150 Pz. Questi speciali adesivi aumentano notevolmente la tenuta del sistema RapidFix.

Ricorda che...

- Gli ordini vanno sempre passati BASE X ALTEZZA, specificando il colore con riferimento alla nostra mazzetta.
- Per altezze superiori a 180 Cm, il rallentatore viene sempre montato e il prezzo della zanz. maggiorato del suo prezzo.
- Le cuffie RapidFix dispongono anche di un foro per fissaggio con viti, nel caso che l'installatore lo ritenga necessario.
- Rete ad alta trasparenza di serie è nera, a richiesta grigia.
- La zanzariera sarà larga e alta rispettivamente 3 e 2 mm meno della misura "Luce", quest'ultima verrà riportata nell'etichetta adesiva apposta sul prodotto.
- La garanzia sul prodotto decade se vengono richieste zanzariere oltre le misure consigliate.

Accessori **OPTIONAL**

Rallentatore  
 Rete anti-batterica Sunox® certificata  
 Rete Tuff Screen  
 Rete ad alta trasparenza grigia

Spazzolino adesivo sopra cassonetto  
 Set 2 cacciaviti brugola 4mm  
 Set 2 cacciaviti brugola 1,5mm  
 Adesivo gommato in confezioni 150 Pz

Colori a campione **OPTIONAL**

RAL (20 gg)  
 Altri colori (20-30 gg)  
 Legno Decoral (30 gg)

Modello

M2001.3

Cassonetti Max (consigliate)

31 mm 150 x 170 cm  
35 mm 180 x 180 cm

Larg. Min (consigliata)

Con rallentatore: 60 cm

MADE IN ITALY



Caratteristiche

- Verticale con spazzolino
- Rete grigia
- Piedino regolabile

Legenda

- 1 Cassonetto 31, 35
- 2 Guida laterale
- 3 Barramaniglia
- 4 Piedino di fermo registrabile
- 5 Rallentatore | **OPTIONAL**
- 6 Guida con spazzolini anti-vento | **OPTIONAL**
- 7 Kit cuffia compensatrice solo per cass. 35 | **OPTIONAL**
- 8 Rete grigia

Plastica



Alluminio

Minimo di fatturazione a zanzariera: m<sup>2</sup> 1,5

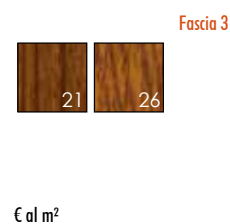
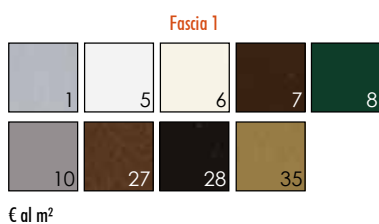

Colori non in pronta consegna. Giorni necessari per la consegna | Fascia 1 e 2: 20 gg  
Fascia 3: 30 gg

## Profili / disegni / dettagli

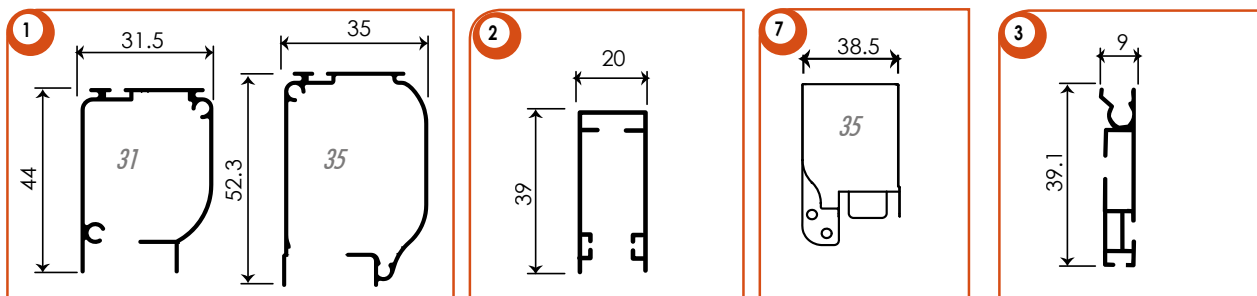

Questo nuovo piedino registrabile può essere regolato facilmente senza l'uso di cacciaviti.

- Più comodo
- Più Veloce

## Ricorda che...

- Gli ordini vanno sempre passati BASE X ALTEZZA, specificando il colore con riferimento alla nostra mazzetta.
- La zanzariera sarà larga e alta rispettivamente 3 e 2 mm meno della misura "Luce", quest'ultima verrà riportata nell'etichetta adesiva apposta sul prodotto.
- La garanzia sul prodotto decade se vengono richieste zanzariere oltre le misure consigliate.
- Rete grigia, nera a richiesta.

## Accessori OPTIONAL

Rallentatore  
Rete nera  
Spazzolino adesivo sopra cassonetto

Guida con spazzolino anti-vento  
Kit cuffia compensatrice per 35

## Colori a campione OPTIONAL

RAL (20 gg)  
Altri colori (20-30 gg)  
Legno Decoral (30 gg)

Modello

M2001.4

Cassonetti Max (consigliate)

40 mm	180 x 180 cm
40 mm	180 x 240 cm <i>rete alta trasp.</i> <small>OPTIONAL</small>
45 mm	180 x 260 cm <b>DI SERIE</b>
45 mm	180 x 240 cm <i>rete anti-polline</i> <small>OPTIONAL</small>

Larg. Min (consigliata)

Con rallentatore: 60 cm

MADE IN ITALY

Caratteristiche

- Verticale con spazzolino
- Rete in fibra di vetro grigia
- Piedino regolabile

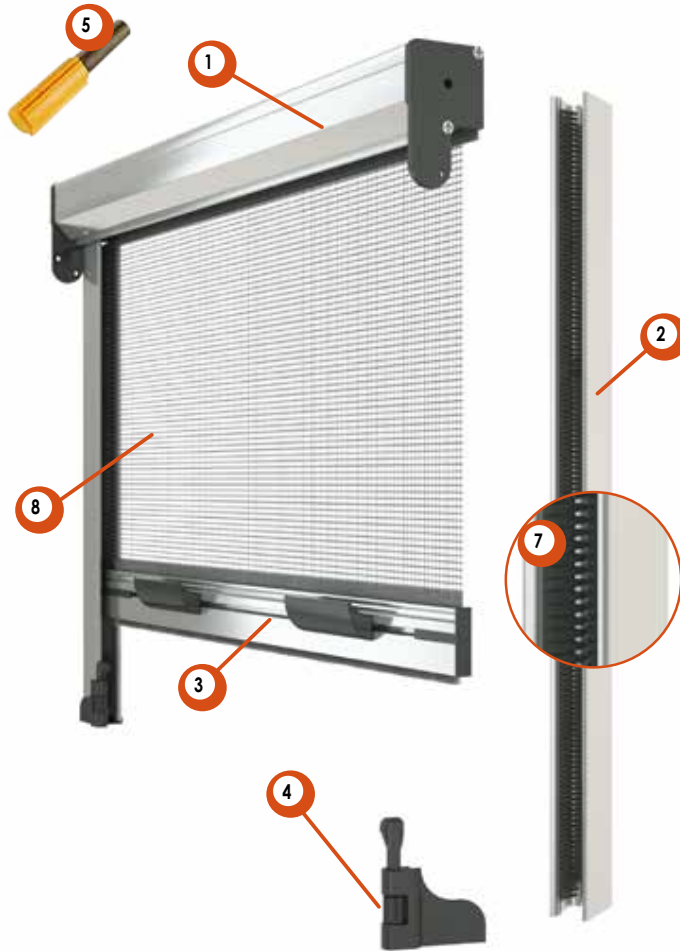

Legenda

- 1 Cassonetto 40, 45
- 2 Guida laterale
- 3 Barramaniglia
- 4 Piedino di fermo registrabile
- 5 Rallentatore | **OPTIONAL OBBLIGATORIO H > 180 Cm**
- 6 Barramaniglia per sgancio Quick-Lock | **OPTIONAL**
- 7 Guida con spazzolini anti-vento | **OPTIONAL**
- 8 Rete grigia

Plastica

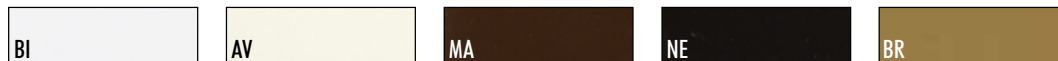

Alluminio

Minimo di fatturazione a zanzariera: m<sup>2</sup> 1,5

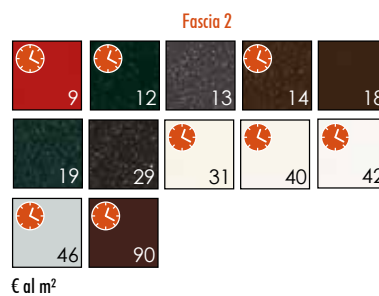
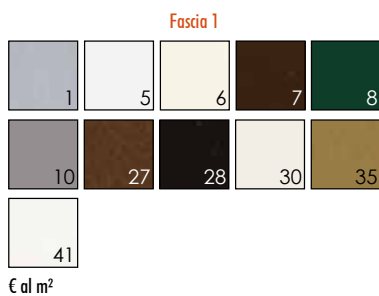

Colori non in pronta consegna. Giorni necessari per la consegna | Fascia 1 e 2: 20 gg  
Fascia 3: 30 gg

## Profili / disegni / dettagli

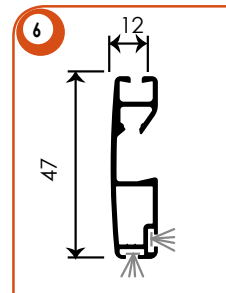
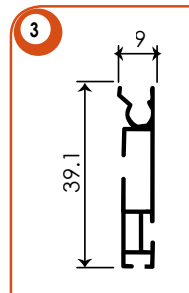
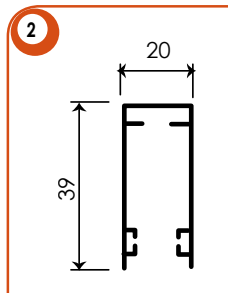
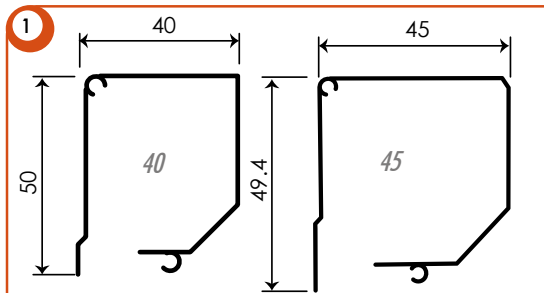

Questo nuovo piedino registrabile può essere regolato facilmente senza l'uso di cacciaviti.

- Più comodo
- Più Veloce

## Ricorda che...

- Gli ordini vanno sempre passati BASE X ALTEZZA, specificando il colore con riferimento alla nostra mazzetta.
- Per altezze superiori a 180 Cm, il rallentatore viene sempre montato e il prezzo della zanz. maggiorato del suo prezzo.
- Con sgancio Quick-Lock, il rallentatore viene sempre montato e il prezzo della zanz. maggiorato del suo prezzo.
- La zanzariera sarà larga e alta rispettivamente 3 e 2 mm meno della misura "Luca", quest'ultima verrà riportata nell'etichetta adesiva apposta sul prodotto.
- La garanzia sul prodotto decade se vengono richieste zanzariere oltre le misure consigliate.
- Rete grigia, nera a richiesta.

## Accessori OPTIONAL

Rallentatore  
Quick-Lock (rallentatore obbligatorio)  
Rete nera  
Rete anti-batterica Sunox® certificata

Rete anti-polline  
Spazzolino adesivo sopra cassonetto  
Guida con spazzolino anti-vento

## Colori a campione OPTIONAL

RAL (20 gg)  
Altri colori (20-30 gg)  
Legno Decoral (30 gg)



Modello  
M2006

Cassonetti Max (consigliate)  
40 mm 160 x 180 cm  
40 mm 160 x 240 cm rete alta trasp. optional

Larg. Min (consigliata)  
Con rallentatore: 60 cm

MADE IN ITALY

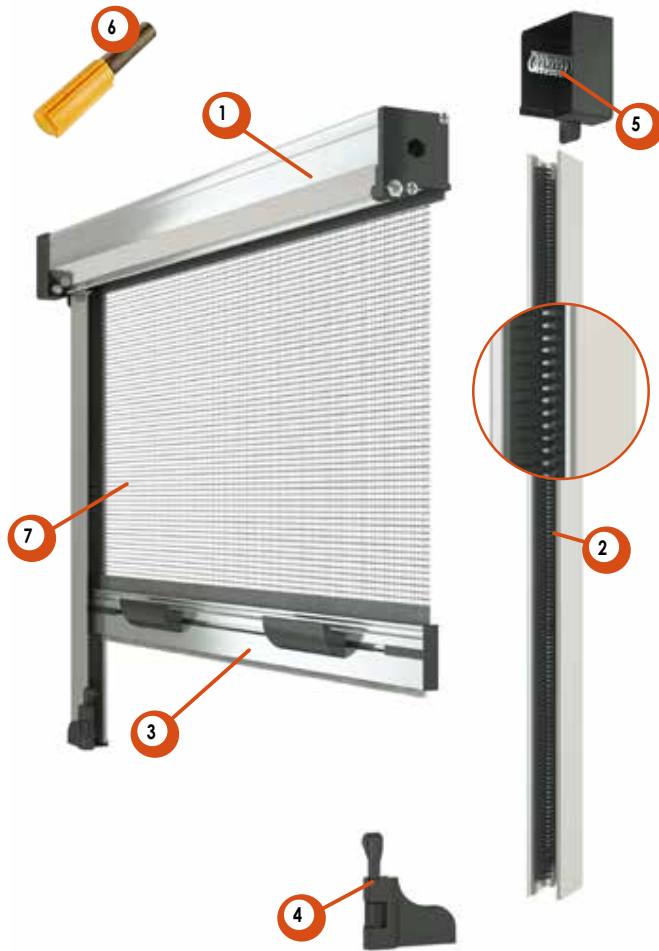

### Caratteristiche

- Verticale con spazzolino
- Rete in fibra di vetro grigia
- Spazzolino anti-vento speciale
- Installabile senza fori lato cassonetto

### Legenda

- 1 Cassonetto 40
- 2 Guida con spazzolini anti-vento di serie
- 3 Barramaniglia
- 4 Piedino di fermo registrabile
- 5 Cuffie per bloccaggio ad espansione
- 6 Rallentatore | **OPTIONAL OBBLIGATORIO H > 180 Cm**
- 7 Rete grigia

### Plastica

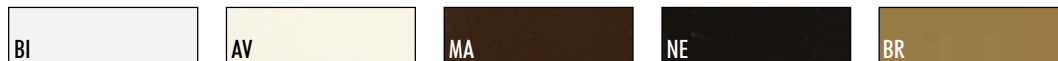

### Alluminio

Minimo di fatturazione a zanzariera: m<sup>2</sup> 1,5

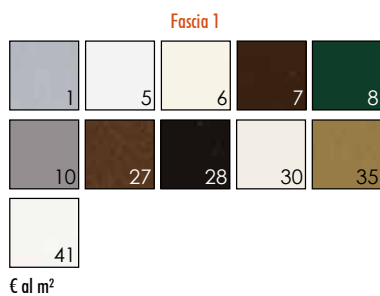

Colori non in pronta consegna. Giorni necessari per la consegna | Fascia 1 e 2: 20 gg  
Fascia 3: 30 gg

## Profili / disegni / dettagli

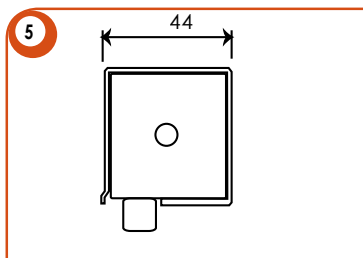
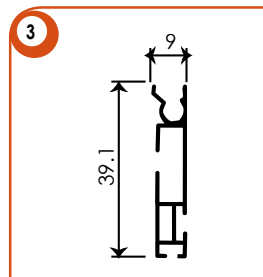
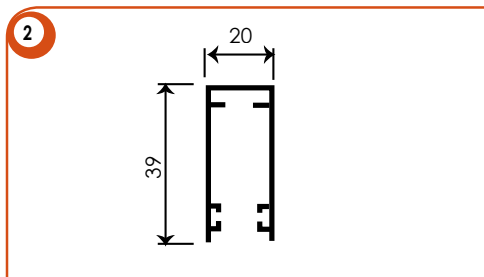
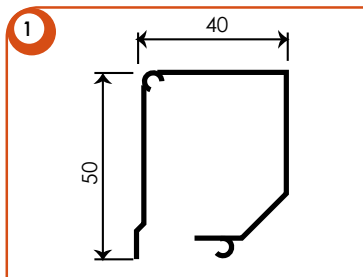

Set cacciaviti brugola 4 mm, facilitano il serraggio delle viti sulle cuffie RapidFix.



Adesivo gommato ad alto attrito 33 x 33 mm, confezioni 150 Pz. Questi speciali adesivi aumentano notevolmente la tenuta del sistema ad espansione.

## Ricorda che...

- Gli ordini vanno sempre passati BASE X ALTEZZA, specificando il colore con riferimento alla nostra mazzetta.
- Per altezze superiori a 180 Cm, il rallentatore viene sempre montato e il prezzo della zanz. maggiorato del suo prezzo.
- La rete di serie è la standard grigia. La rete ad alta trasparenza se non specificato verrà fornita nera.
- La zanzariera sarà larga e alta rispettivamente 3 e 2 mm meno della misura "Luca", quest'ultima verrà riportata nell'etichetta adesiva apposta sul prodotto.
- La garanzia sul prodotto decade se vengono richieste zanzariere oltre le misure consigliate.

## Accessori OPTIONAL

Rallentatore  
 Rete ad alta trasparenza nera o grigia  
 Rete anti-batterica Sunox® certificata  
 Rete anti-polline  
 Spazzolino adesivo sopra cassonetto

Set 2 cacciaviti brugola 4mm  
 Adesivo gommato in confezioni 150 Pz

## Colori a campione OPTIONAL

RAL (20 gg)  
 Altri colori (20-30 gg)  
 Legno Decoral (30 gg)

Modello  
RV 40 GOLD

Cassonetti Max (consigliate)  
40 mm 160 x 180 cm rete Sunox OPTIONAL  
40 mm 160 x 200 cm rete alta trasparen.

Larg. Min (consigliata)  
Con rallentatore: 60 cm

MADE IN ITALY



### Caratteristiche

TUTTO DI SERIE

- Verticale con spazzolino
- Rete alta trasparenza nera
- Rallentatore
- Spazzolino anti-vento speciale
- Velocità regolabile a zanzariera montata
- Installabile senza fori lato cassonetto
- Estetica curata, nessuna vite in vista
- Sgancio a cricchetto
- Guarnizione anti intrusione insetti BI, NE, MA, BR

### Legenda

- 1 Cassonetto 40
- 2 Guida laterale con spazzolino antivento di serie
- 3 Barramaniglia Platinum
- 4 Rallentatore
- 5 Piedino per cricchetto regolabile in altezza
- 6 Testata con regolazione precarica molla esterna

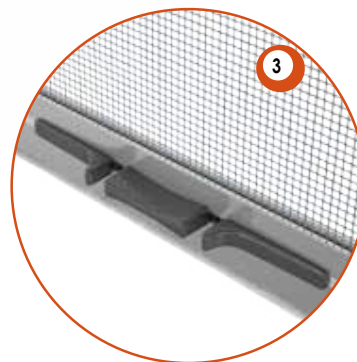

### Plastica



### Alluminio

Minimo di fatturazione a zanzariera: m<sup>2</sup> 1,5

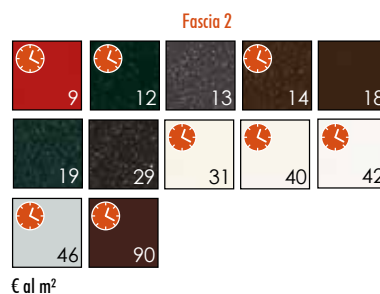
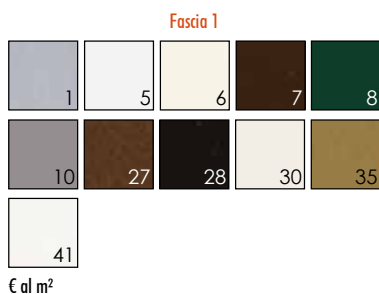

Colori non in pronta consegna. Giorni necessari per la consegna | Fascia 1 e 2: 20 gg  
Fascia 3: 30 gg

## Profili / disegni / dettagli

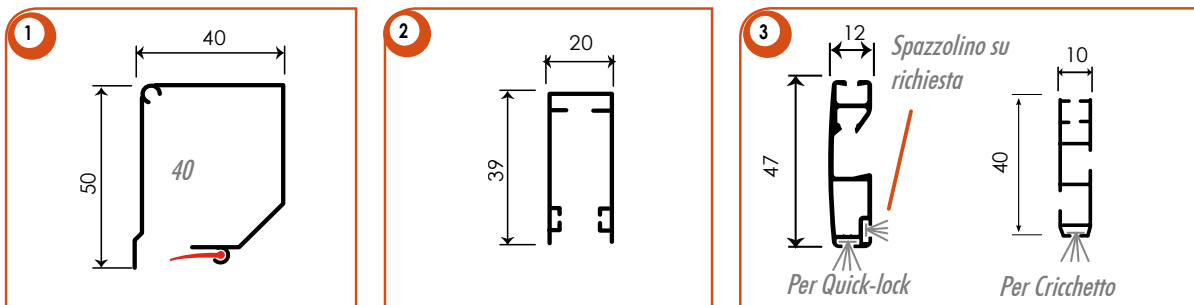

## Ricorda che...

- Gli ordini vanno sempre passati BASE X ALTEZZA, specificando il colore con riferimento alla nostra mazzetta.
- La zanzariera sarà larga e alta rispettivamente 3 e 2 mm meno della misura "Luce", quest'ultima verrà riportata nell'etichetta adesiva apposta sul prodotto.
- La garanzia sul prodotto decade se vengono richieste zanzariere oltre le misure consigliate.
- Rete ad alta trasparenza di serie è nera, a richiesta grigia.

## Accessori OPTIONAL

Sgancio a Quick-Lock  
 Rete anti-batterica Sunox® certificata  
 Rete ad alta trasparenza grigia  
 Spazzolino adesivo sopra cassonetto

Guarnizione a palloncino GR o NE (solo con Quick-Lock)  
 Set 2 cacciaviti brugola 4mm  
 Adesivo gommato in confezioni 150 Pz

## Colori a campione OPTIONAL

RAL (20 gg)  
 Altri colori (20-30 gg)  
 Legno Decoral (30 gg)

Modello

40  
FRONTALE 3  
LATI

Cassonetti Max (consigliate)

40 mm 180 x 180 cm

Larg. Min (consigliata)

Con rallentatore: 60 cm

MADE IN ITALY



IMPORTANTE: Comunicare misura finita esterna durante l'ordine.

## Caratteristiche

- Verticale con spazzolino antivento
- Rete in fibra di vetro grigia
- Rallentatore
- Installabile senza fori lato cassonetto
- Estetica curata, nessuna vite in vista
- Guarnizione anti intrusione insetti BI, NE, MA, BR
- Velocità regolabile a zanzariera montata

## Legenda

- 1 Cassonetto 40
- 2 Guida laterale
- 3 Barramaniglia
- 4 Testata (DX) con regolatore di precarica molla
- 5 Chiavetta esagonale per regolazione molla
- 6 Fori per fissaggio frontale
- 7 Rallentatore
- 8 Guarnizione in tinta anti intrusione insetti
- 9 Aletta di tenuta da inserire nelle guide laterali
- 10 Guarnizione a palloncino **OPTIONAL**
- 11 Rete grigia



## Plastica



## Alluminio

Minimo di fatturazione a zanzariera: m<sup>2</sup> 1,5

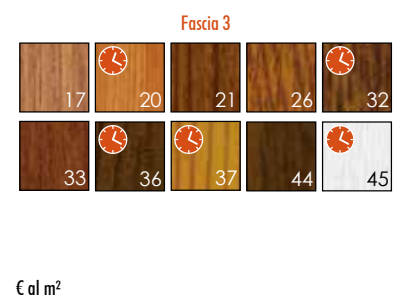
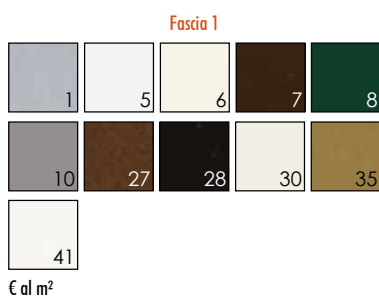

Colori non in pronta consegna. Giorni necessari per la consegna | Fascia 1 e 2: 20 gg | Fascia 3: 30 gg

Profili / disegni / dettagli

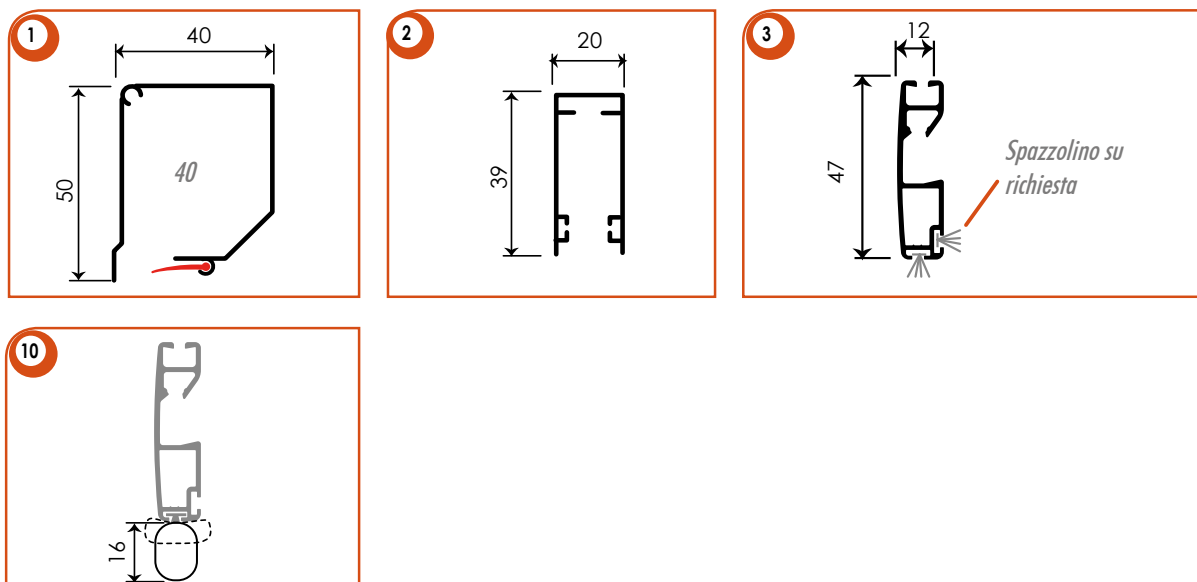

Ricorda che...

- Gli ordini vanno sempre passati BASE X ALTEZZA ed è necessario comunicare la misura finita (esterna zanzariera)
- La rete di serie è la standard grigia. La rete ad alta trasparenza se non specificato verrà fornita nera.
- La garanzia sul prodotto decade se vengono richieste zanzariere oltre le misure consigliate.

Accessori **OPTIONAL**

Rete ad alta trasparenza nera o grigia  
 Rete anti-batterica Sunox® certificata  
 Rete anti-polline

Guarnizione a palloncino grigio o nero  
 Spazzolino adesivo sopra cassonetto

Colori a campione **OPTIONAL**

RAL (20 gg)  
 Altri colori (20-30 gg)  
 Legno Decoral (30 gg)

Modello

40  
FRONTALE 4  
LATI

Cassonetti Max (consigliate)

40 mm 180 x 180 cm

Larg. Min (consigliata)

Con rallentatore: 60 cm

MADE IN ITALY



IMPORTANTE: Comunicare misura finita esterna durante l'ordine.

## Caratteristiche

- Verticale con spazzolino antivento
- Rete in fibra di vetro grigia
- Rallentatore
- Installabile senza fori lato cassonetto
- Estetica curata, nessuna vite in vista
- Guarnizione anti intrusione insetti BI, NE, MA, BR
- Velocità regolabile a zanzariera montata
- Consigliata per installazione per finestre da tetto

## Legenda

- 1 Cassonetto 40
- 2 Guida laterale
- 3 Barramaniglia
- 4 Testata (DX) con regolatore di precarica molla
- 5 Chiavetta esagonale per regolazione molla
- 6 Fori per fissaggio frontale
- 7 Rallentatore
- 8 Guarnizione in tinta anti intrusione insetti
- 9 Aletta di tenuta da inserire nelle guide laterali
- 10 Guarnizione a palloncino **OPTIONAL**
- 11 Rete grigia
- 12 Profilo inferiore 20x20 mm (Quarto lato)



## Plastica



## Alluminio

Minimo di fatturazione a zanzariera: m<sup>2</sup> 1,5

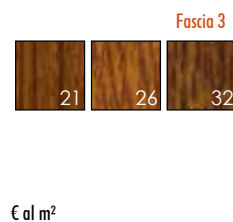
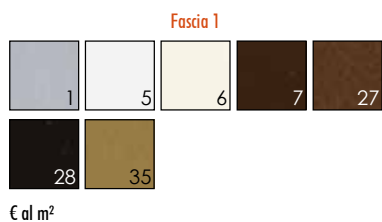

Colori non in pronta consegna. Giorni necessari per la consegna

Fascia 1 e 2: 20 gg  
Fascia 3: 30 gg

Profili / disegni / dettagli

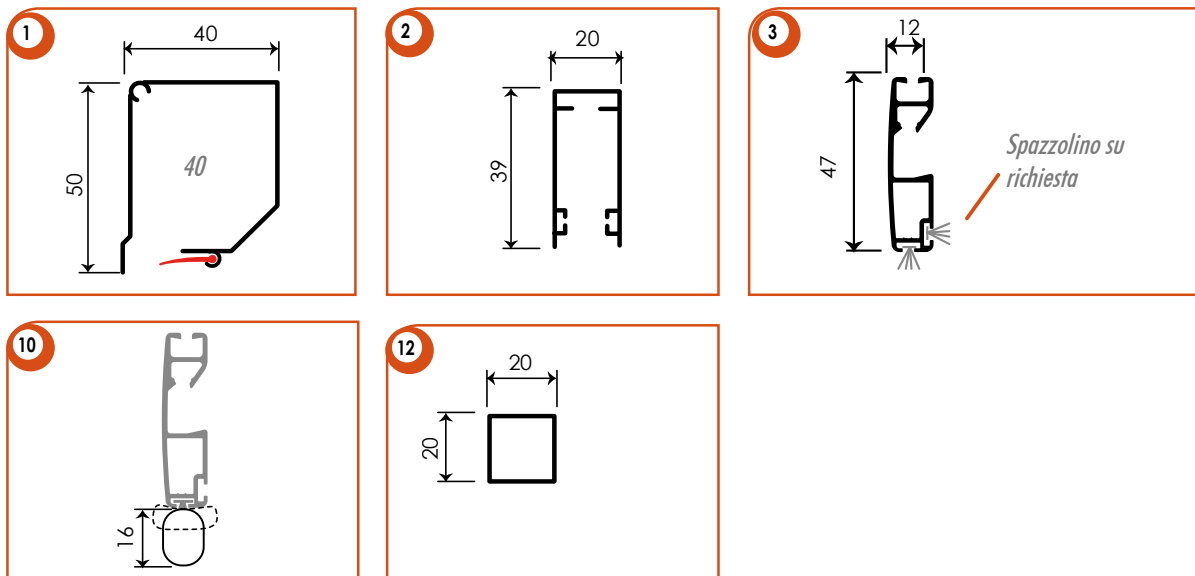

Ricorda che...

- Gli ordini vanno sempre passati BASE X ALTEZZA ed è necessario comunicare la misura finita (esterna zanzariera)
- La rete di serie è la standard grigia. La rete ad alta trasparenza se non specificato verrà fornita nera.
- La garanzia sul prodotto decade se vengono richieste zanzariere oltre le misure consigliate.

Accessori **OPTIONAL**

Rete ad alta trasparenza nera o grigia  
 Rete anti-batterica Sunox® certificata  
 Rete anti-polline

Guarnizione a palloncino grigio o nero  
 Spazzolino adesivo sopra cassonetto

Colori a campione **OPTIONAL**

RAL (20 gg)  
 Altri colori (20-30 gg)  
 Legno Decoral (30 gg)



Modello

RV 26

Cassonetti Max (consigliate)

45 mm 160 x 260 cm

45 mm 160 x 240 cm rete anti-polline OPTIONAL

Larg. Min (consigliata)

Con rallentatore: 60 cm

MADE IN ITALY



### Caratteristiche

- Verticale con spazzolino
- Rete in fibra di vetro grigia
- Spazzolino anti-vento speciale
- Installabile senza fori lato cassonetto
- Estetica curata, nessuna vite in vista
- Molla di richiamo regolabile esternamente
- Guarnizione anti intrusione insetti BI, NE, MA, BR

### Legenda

- 1 Cassonetto 45
- 2 Guida con spazzolini anti-vento di serie
- 3 Barramaniglia
- 4 Piedino di fermo registrabile
- 5 Cuffia RapidFix
- 6 Rallentatore | **OPTIONAL OBBLIGATORIO H > 180 Cm**
- 7 Rete grigia
- 8 Barramaniglia per sgancio Quick-Lock | **OPTIONAL**

### Plastica



### Alluminio

Minimo di fatturazione a zanzariera: m<sup>2</sup> 1,5

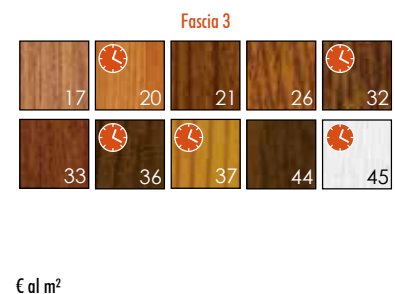
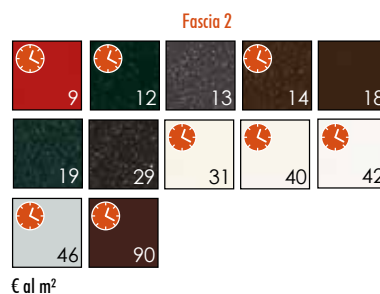
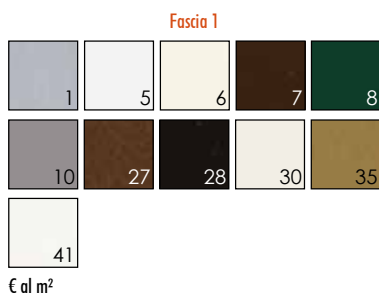

Colori non in pronta consegna. Giorni necessari per la consegna | Fascia 1 e 2: 20 gg  
Fascia 3: 30 gg

## Profili / disegni / dettagli

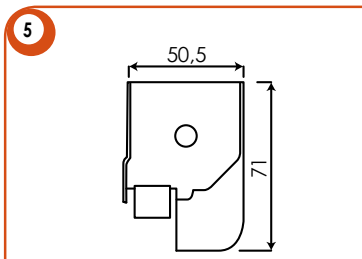
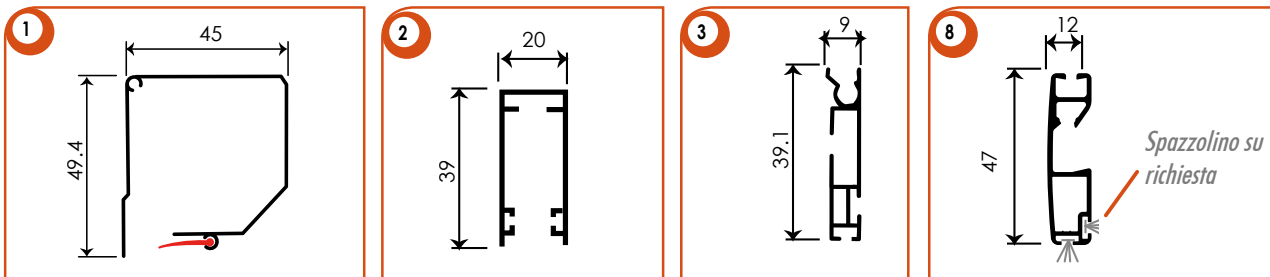

Set cacciaviti brugola 4 mm, facilitano il serraggio delle viti sulle cuffie RapidFix.



Adesivo gommato ad alto attrito 33 x 33 mm, confezioni 150 Pz. Questi speciali adesivi aumentano notevolmente la tenuta del sistema RapidFix.

## Ricorda che...

- Gli ordini vanno sempre passati BASE X ALTEZZA, specificando il colore con riferimento alla nostra mazzetta.
- Per altezze superiori a 180 Cm, il rallentatore viene sempre montato e il prezzo della zanz. maggiorato del suo prezzo.
- Le cuffie RapidFix dispongono anche di un foro per fissaggio con viti, nel caso che l'installatore lo ritenga necessario.
- La rete di serie è la standard grigia. La rete ad alta trasparenza se non specificato verrà fornita nera.
- La zanzariera sarà larga e alta rispettivamente 3 e 2 mm meno della misura "Luce", quest'ultima verrà riportata nell'etichetta adesiva apposta sul prodotto.
- La garanzia sul prodotto decade se vengono richieste zanzariere oltre le misure consigliate.

## Accessori OPTIONAL

Rallentatore  
 Rete ad alta trasparenza nera o grigia  
 Rete anti-batterica Sunox® certificata  
 Rete anti-polline  
 Barramaniglia con Quick-Lock e rallentatore

Spazzolino adesivo sopra cassonetto  
 Set 2 cacciaviti brugola 4mm  
 Adesivo gommato in confezioni 150 Pz

## Colori a campione OPTIONAL

RAL (20 gg)  
 Altri colori (20-30 gg)  
 Legno Decoral (30 gg)

Modello

RV PLATINUM

Cassonetti Max (consigliate)

45 mm 160 x 260 cm  
45 mm 160 x 240 cm rete anti-polline OPTIONAL

Larg. Min (consigliata)

Con rallentatore: 60 cm

MADE IN ITALY



### Caratteristiche



- Verticale con spazzolino
- Rete ad alta trasparenza nera
- Rallentatore
- Spazzolino anti-vento speciale
- Installabile senza fori lato cassonetto
- Estetica curata, nessuna vite in vista
- Barramaniglia Platinum e sgancio Quick-Lock
- Molla di richiamo regolabile esternamente
- Guarnizione anti intrusione insetti BI, NE, MA, BR

### Legenda

- 1 Cassonetto 45
- 2 Guida con spazzolini anti-vento di serie
- 3 Barramaniglia
- 4 Piedino di fermo registrabile in altezza
- 5 Cuffia RapidFix
- 6 Rallentatore

### Plastica



### Alluminio

Minimo di fatturazione a zanzariera: m<sup>2</sup> 1,5

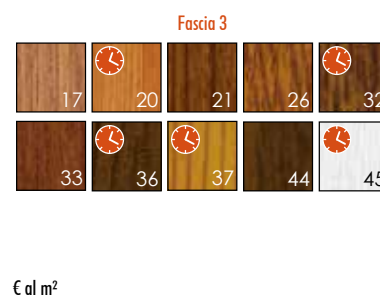
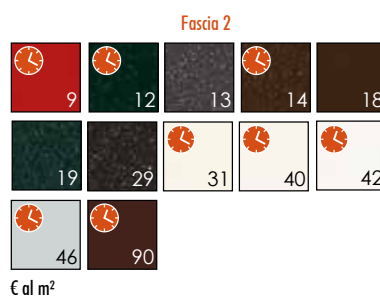
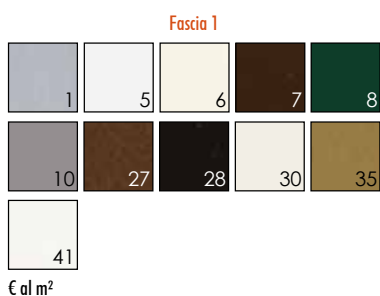

Colori non in pronta consegna. Giorni necessari per la consegna | Fascia 1 e 2: 20 gg  
Fascia 3: 30 gg

## Profili / disegni / dettagli

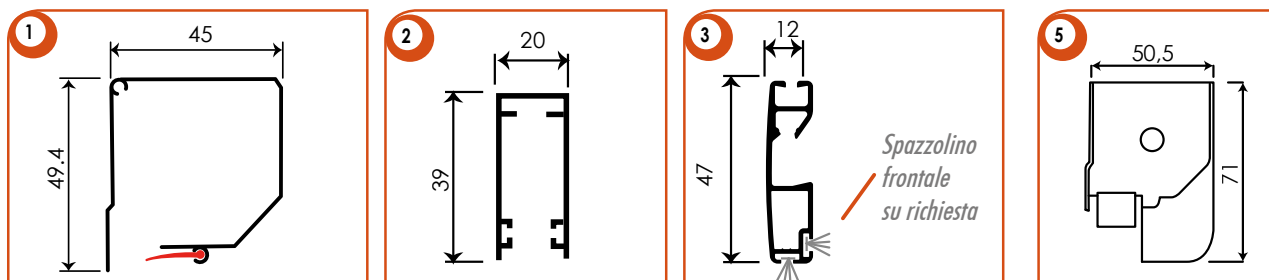

Set cacciaviti brugola 4 mm, facilitano il serraggio delle viti sulle cuffie RapidFix.



Adesivo gommato ad alto attrito 33 x 33 mm, confezioni 150 Pz. Questi speciali adesivi aumentano notevolmente la tenuta del sistema RapidFix.

## Ricorda che...

- Gli ordini vanno sempre passati BASE X ALTEZZA, specificando il colore con riferimento alla nostra mazzetta.
- La rete ad alta trasparenza di serie è nera, grigia a richiesta.
- Le cuffie RapidFix dispongono anche di un foro per fissaggio con viti, nel caso che l'installatore lo ritenga necessario.
- La zanzariera sarà larga e alta rispettivamente 3 e 2 mm meno della misura "Luce", quest'ultima verrà riportata nell'etichetta adesiva apposta sul prodotto.
- La garanzia sul prodotto decade se vengono richieste zanzariere oltre le misure consigliate.

## Accessori OPTIONAL

Rete anti-batterica Sunox® certificata  
Rete anti-polline  
Rete ad alta trasparenza grigia

Spazzolino adesivo sopra cassonetto  
Set 2 cacciaviti brugola 4mm  
Adesivo gommato in confezioni 150 Pz

## Colori a campione OPTIONAL

RAL (20 gg)  
Altri colori (20-30 gg)  
Legno Decoral (30 gg)

Modello  
RV ZERO

Cassonetti Max (consigliate)  
45 mm 160 x 160 cm

Larg. Min (consigliata)  
Con rallentatore: 60 cm

MADE IN ITALY



### Caratteristiche



- Verticale con spazzolino
- Rete ad alta trasparenza nera
- Rallentatore
- Spazzolino anti-vento speciale
- Installabile senza viti (dove possibile)
- Estetica curata, nessuna vite in vista
- Molla di richiamo regolabile esternamente
- Guarnizione anti intrusione insetti BI, NE, MA, BR

### Legenda

- 1 Cassonetto 45
- 2 Guida con spazzolini anti-vento di serie
- 3 Barramaniglia
- 4 Piedino di fermo registrabile ad espansione
- 5 Cuffia RapidFix
- 6 Rallentatore di serie

### Plastica



### Alluminio

Minimo di fatturazione a zanzariera: m<sup>2</sup> 1,5

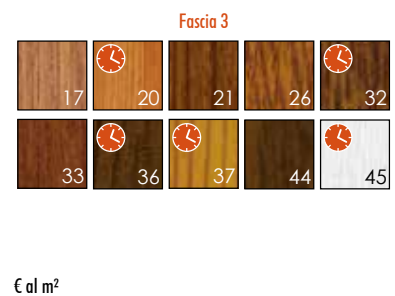
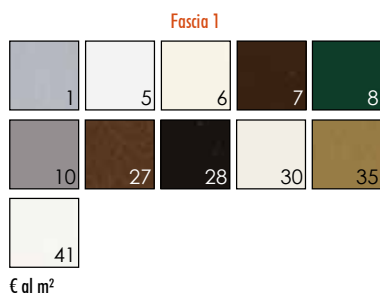

Colori non in pronta consegna. Giorni necessari per la consegna | Fascia 1 e 2: 20 gg  
Fascia 3: 30 gg

## Profili / disegni / dettagli

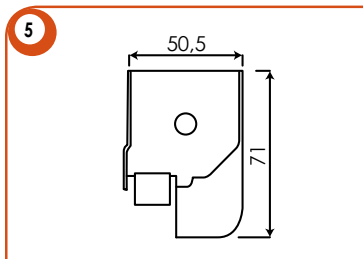
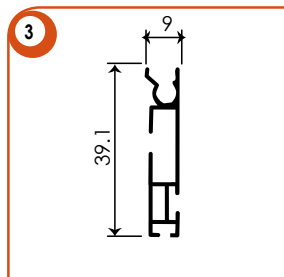
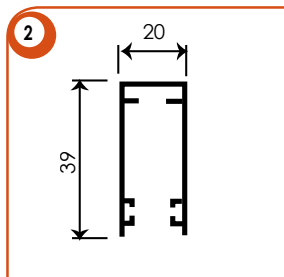
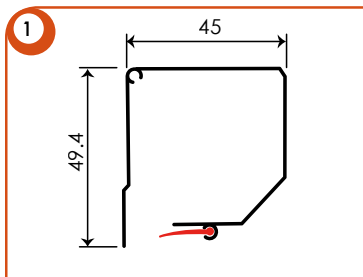

Set cacciaviti brugola 4 mm, facilitano il serraggio delle viti sulle cuffie RapidFix.



Set cacciaviti brugola 2,5 mm per il serraggio dei grani del piedino di fermo registrabile.



Adesivo gommatto ad alto attrito 33 x 33 mm, confezioni 150 Pz. Questi speciali adesivi aumentano notevolmente la tenuta del sistema RapidFix.

## Ricorda che...

- Gli ordini vanno sempre passati BASE X ALTEZZA, specificando il colore con riferimento alla nostra mazzetta.
- Le cuffie RapidFix dispongono anche di un foro per fissaggio con viti, nel caso che l'installatore lo ritenga necessario.
- Rete ad alta trasparenza di serie è nera, a richiesta grigia.
- Il sistema di fissaggio "Zero" è stato collaudato e ha dato ottimi risultati di resistenza su superfici robuste e idonee. L'installatore è tenuto a verificare la tenuta del sistema e nel caso lo ritenga necessario assicurare la zanzariera con viti adeguate.
- La zanzariera sarà larga e alta rispettivamente 3 e 2 mm meno della misura "Luce", quest'ultima verrà riportata nell'etichetta adesiva apposta sul prodotto.
- La garanzia sul prodotto decade se vengono richieste zanzariere oltre le misure consigliate.

## Accessori OPTIONAL

Rete anti-batterica Sunox® certificata  
 Rete anti-polline  
 Rete ad alta trasparenza grigia  
 Spazzolino adesivo sopra cassonetto

Set 2 cacciaviti brugola 4mm  
 Set 2 cacciaviti brugola 2,5mm  
 Adesivo gommatto in confezioni 150 Pz

## Colori a campione OPTIONAL

RAL (20 gg)  
 Altri colori (20-30 gg)  
 Legno Decoral (30 gg)

Modello  
CATENA

Cassonetti Max (consigliate)  
45 mm 160 x 180 cm **DI SERIE**  
55 mm 160 x 260 cm **IN ESAURIMENTO**

MADE IN ITALY



### Caratteristiche

- Verticale con bottoni anti-vento
- Rete in fibra di vetro grigia
- Comando a catena

### Legenda

- 1 Cassonetto 45, 55
- 2 Guida
- 3 Barramaniglia
- 4 Bottoni anti-vento
- 5 Kit per inserimento nel cass. avvolgibile (solo cass. 45mm) | **OPTIONAL**
- 6 Rete grigia

### Plastica

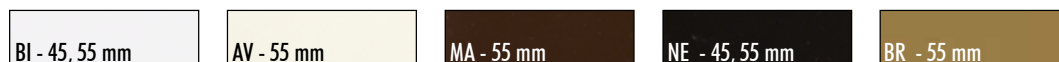

### Alluminio

Minimo di fatturazione a zanzariera: m<sup>2</sup> 1,5

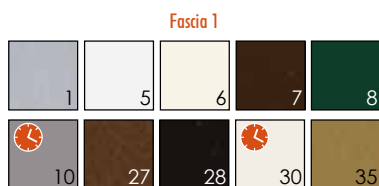

€ al m<sup>2</sup>



€ al m<sup>2</sup>



€ al m<sup>2</sup>

Colori non in pronta consegna. Giorni necessari per la consegna | Fascia 1 e 2: 20 gg  
Fascia 3: 30 gg

## Profili / disegni / dettagli

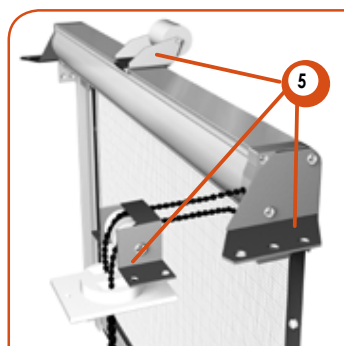
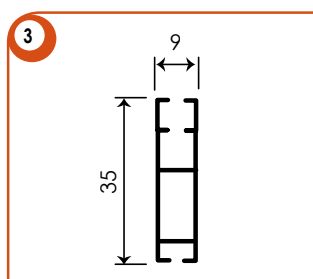
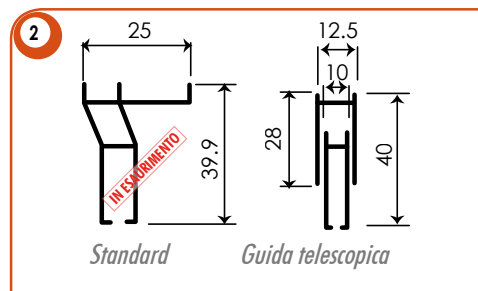
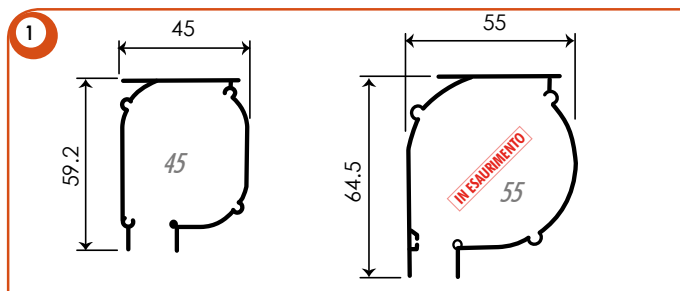

## Ricorda che...

- Gli ordini vanno sempre passati BASE X ALTEZZA, specificando il colore con riferimento alla nostra mazzetta.
- Indicare da quale parte si vuole la catena "Vista interna", se non specificato verrà posizionata a **destra**.
- La rete di serie è la standard grigia. La rete ad alta trasparenza se non specificato verrà fornita nera.
- La zanzariera sarà larga e alta rispettivamente 3 e 2 mm meno della misura "Luce", quest'ultima verrà riportata nell'etichetta adesiva apposta sul prodotto.
- La garanzia sul prodotto decade se vengono richieste zanzariere oltre le misure consigliate.

## Accessori OPTIONAL

Rete ad alta trasparenza nera o grigia  
Rete anti-batterica Sunox® certificata  
Guide telescopiche

Spazzolino adesivo sopra cassonetto  
Doppio comando (solo cass. 55mm)  
Kit per inserimento nel cass. Avvolgibile (cass. 45mm)

## Colori a campione OPTIONAL

RAL (20 gg)  
Altri colori (20-30 gg)  
Legno Decoral (30 gg)



Modello

Cassonetti Max (consigliate)

MADE IN ITALY

RV  
CATENA  
SERIE R

55 mm 160 x 260 cm



### Caratteristiche

- Verticale con bottoni anti-vento
- Rete in fibra di vetro grigia
- Comando a catena
- Guide laterali telescopiche
- Installabile senza fori lato cassonetto
- Estetica curata, nessuna vite in vista

### Legenda

- 1 Cassonetto
- 2 Guida
- 3 Barramaniglia
- 4 Bottoni anti-vento
- 5 Rete grigia
- 6 Cuffia RapidFix

### Plastica



### Alluminio

Minimo di fatturazione a zanzariera: m<sup>2</sup> 1,5

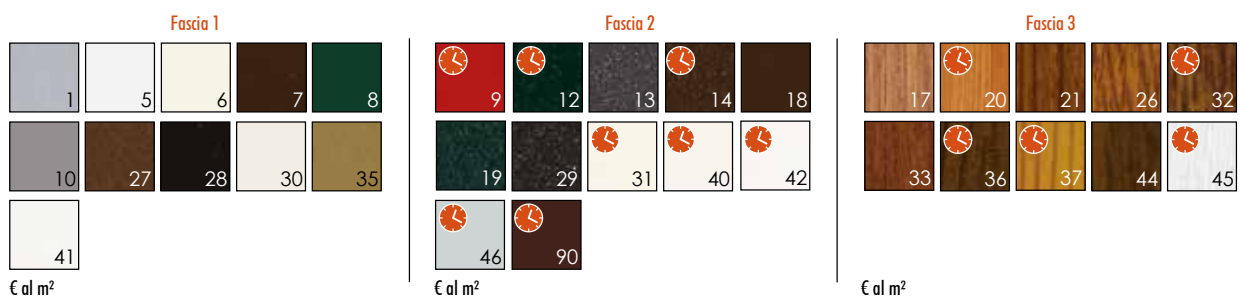

Colori non in pronta consegna. Giorni necessari per la consegna | Fascia 1 e 2: 20 gg  
Fascia 3: 30 gg

Profili / disegni / dettagli

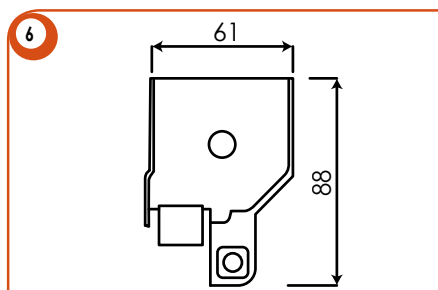
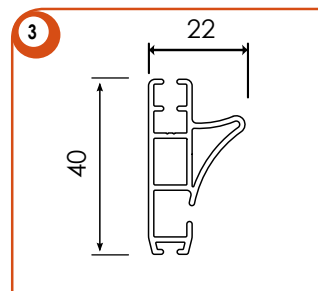
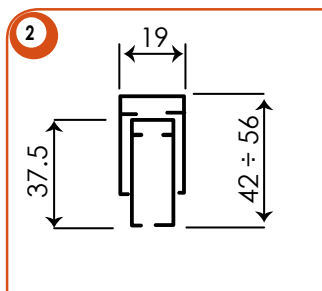
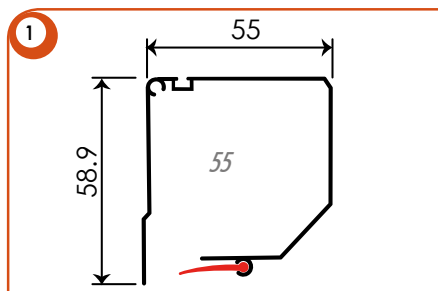

Ricorda che...

- Gli ordini vanno sempre passati BASE X ALTEZZA, specificando il colore con riferimento alla nostra mazzetta.
- Indicare da quale parte si vuole la catena "Vista interna", se non specificato verrà posizionata a **destra**.
- La rete di serie è la standard grigia. La rete ad alta trasparenza se non specificato verrà fornita nera.
- La zanzariera sarà larga e alta rispettivamente 3 e 2 mm meno della misura "Luca", quest'ultima verrà riportata nell'etichetta adesiva apposta sul prodotto.
- La garanzia sul prodotto decade se vengono richieste zanzariere oltre le misure consigliate.

Accessori OPTIONAL

Rete ad alta trasparenza nera o grigia  
 Rete anti-batterica Sunox® certificata  
 Spazzolino adesivo sopra cassonetto

Doppio comando

Colori a campione OPTIONAL

RAL (20 gg)  
 Altri colori (20-30 gg)  
 Legno Decoral (30 gg)

Modello

RV MOLLA  
CATENA  
SERIE R

Cassonetti Max (consigliate)

55 mm 180 x 260 cm

MADE IN ITALY

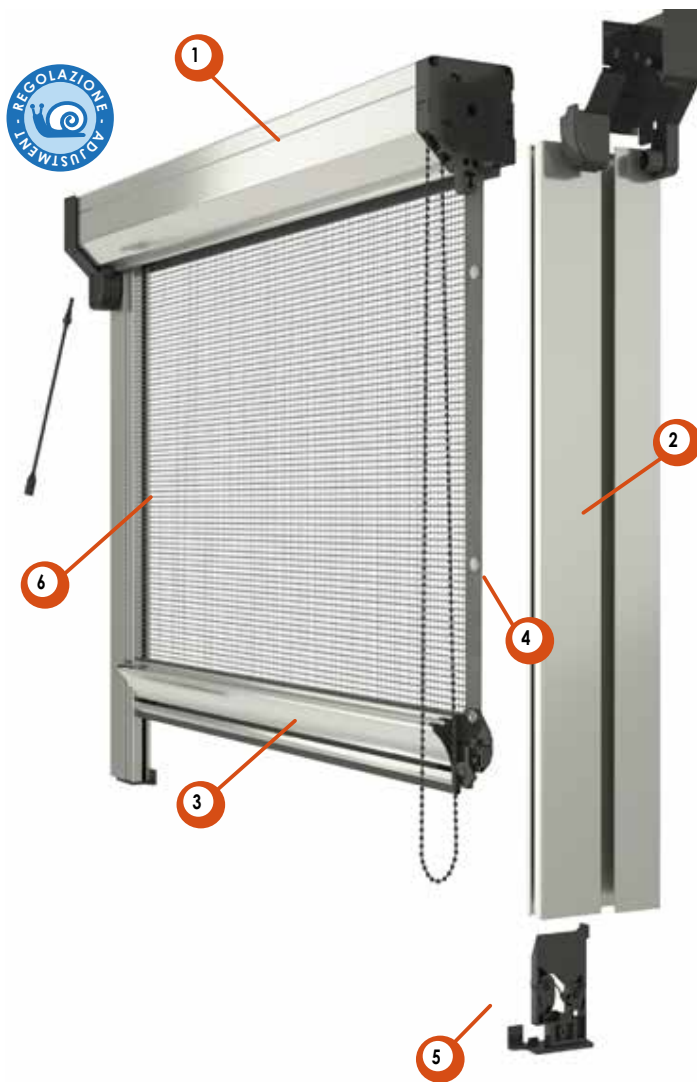

Caratteristiche

- Verticale con bottoni anti-vento
- Rete in fibra di vetro grigia
- Comando a catena con sgancio rapido su barram. Titanium
- Risalita facilitata dalla molla regolabile a zanzariera montata

Legenda

- 1 Cassonetto
- 2 Guida
- 3 Barramaniglia
- 4 Bottoni anti-vento
- 5 Sistema sgancio rapido
- 6 Rete grigia
- 7 Cuffia RapidFix

Plastica



Alluminio

Minimo di fatturazione a zanzariera: m<sup>2</sup> 1,5

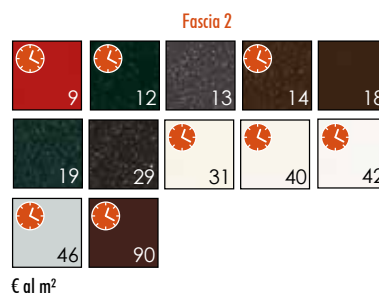
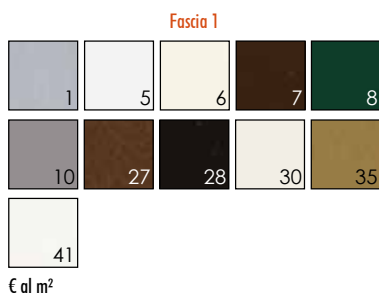

Colori non in pronta consegna. Giorni necessari per la consegna | Fascia 1 e 2: 20 gg  
Fascia 3: 30 gg

Profili / disegni / dettagli

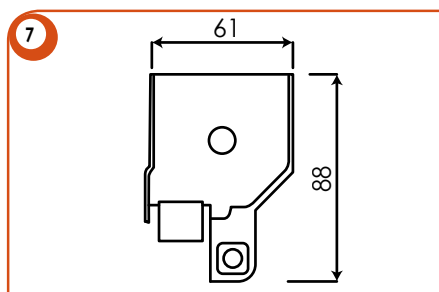
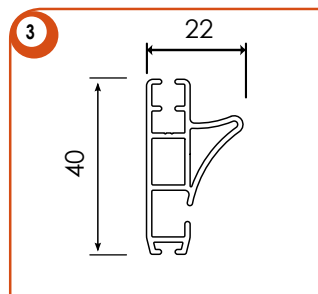
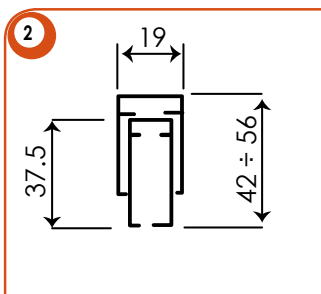
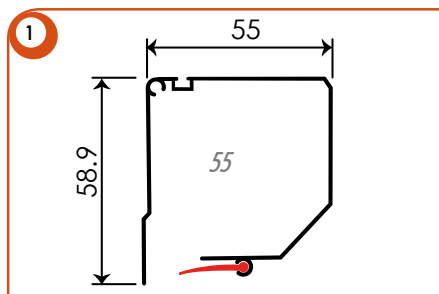

Ricorda che...

- Gli ordini vanno sempre passati BASE X ALTEZZA, specificando il colore con riferimento alla nostra mazzetta.
- Indicare da quale parte si vuole la catena "Vista interna", se non specificato verrà posizionata a **destra**.
- La rete di serie è la standard grigia. La rete ad alta trasparenza se non specificato verrà fornita nera.
- La zanzariera sarà larga e alta rispettivamente 3 e 2 mm meno della misura "Luca", quest'ultima verrà riportata nell'etichetta adesiva apposta sul prodotto.
- La garanzia sul prodotto decade se vengono richieste zanzariere oltre le misure consigliate.

Accessori OPTIONAL

Rete ad alta trasparenza nera o grigia  
 Rete anti-batterica Sunox® certificata  
 Spazzolino adesivo sopra cassonetto

Doppio comando  
 Rete Tuff Screen

Colori a campione OPTIONAL

RAL (20 gg)  
 Altri colori (20-30 gg)  
 Legno Decoral (30 gg)